

Energie von der Sonne



VIESSMANN

Energie von der Sonne – kostenlos frei Haus

Wer heute in eine neue Heizungsanlage investiert, sollte die Ergänzung einer Solaranlage gleich mit einplanen. Dadurch profitieren Sie von einem niedrigeren Energieverbrauch und können sich nebenbei auch über eine niedrigere Rechnung für Ihre monatlichen Energiekosten freuen.

Und mit der Installation von Sonnenkollektoren signalisieren Sie Ihr verantwortungsvolles Handeln für die Umwelt, indem Sie auch den CO₂-Ausstoß nachhaltig verringern. Dafür gewährt Viessmann ein optimales Zusammenspiel aller Gerätekomponten mit einer zukunftssicheren Technik.

Ein nicht zu unterschätzendes Argument für die Investition in Solartechnik ist auch die damit verbundene Wertsteigerung Ihrer Immobilie.

Auf den folgenden Seiten informieren wir Sie umfassend über die Möglichkeiten, die Ihnen mit Solartechnik von Viessmann für die energiesparende Warmwasserbereitung, Heizungsunterstützung und Stromversorgung zur Verfügung stehen.

Mit mehr als 30 Jahren Erfahrung in der Entwicklung und Herstellung von solarthermischen Anlagen können Sie sich mit Viessmann auf eine zukunftssichere Technik und höchste Qualität verlassen.

Egal, ob Sie mit einer neuen Brennwertheizung für Öl oder Gas, einem Heizsystem für Holz oder auch einer Wärmepumpe an den Start gehen – alle Anlagen von Viessmann sind für die Kombination mit Solartechnik ausgelegt. Nicht zu vergessen sind unsere Photovoltaik-Module, mit denen Sie durch kostenlose Sonnenenergie auch Strom erzeugen können, der Ihnen durch die Einspeisung in das öffentliche Stromnetz von Ihrem Energieversorgungsunternehmen Monat für Monat vergütet wird.

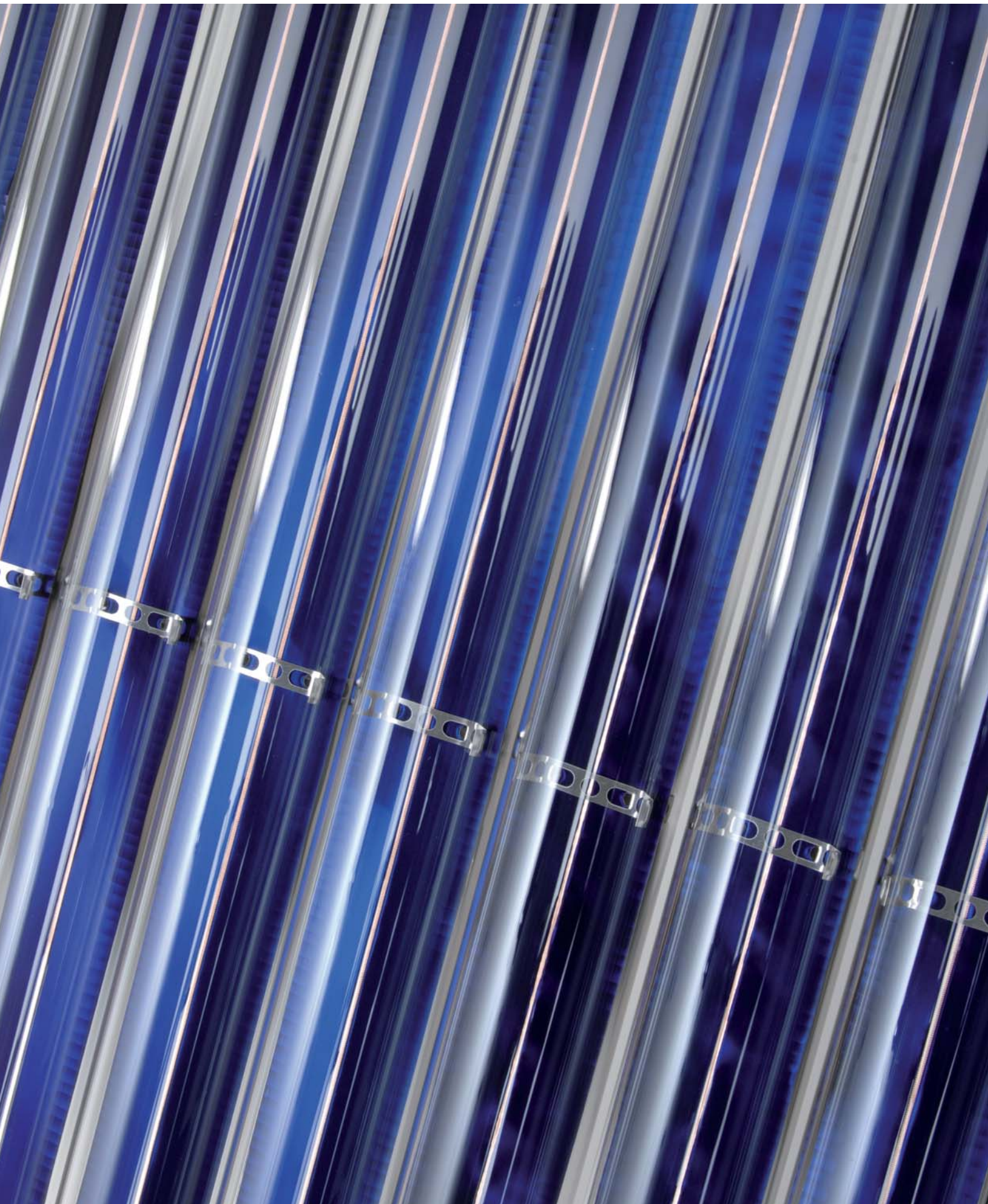

Über diese Broschüre

Die Flach- und Vakuum-Röhrenkollektoren von Viessmann werden jedem Anspruch an eine effiziente und kostensparende Heizungsunterstützung und Warmwasserbereitung gerecht. Diese Broschüre informiert Sie über das aktuelle Solar- und Photovoltaik-Programm und enthält viele weitere nützliche Informationen über Zubehör, Serviceangebot, Förder- und Finanzierungsmöglichkeiten.



Energie sparen und Klima schützen

ab Seite 6

Lesen Sie, warum es sich lohnt, jetzt Ihre Heizung zu modernisieren und um ein effizientes Solarsystem zu erweitern. Damit leisten Sie einen aktiven und nachhaltigen Beitrag zum Klimaschutz und zur Einsparung von fossiler Energie.



Solarthermie

ab Seite 12

Die Flach- und Vakuum-Röhrenkollektoren der Vitosol Serie lassen sich optimal an den jeweiligen Energiebedarf anpassen.



Photovoltaik

ab Seite 24

Mit dem Vitovolt System wird jeder Hausbesitzer zum regenerativen Stromerzeuger. Durch die hohe Qualität aller Komponenten profitieren Sie von einer gesicherten Rendite und steigern den Wert Ihres Hauses.



Komfort und Wirtschaftlichkeit mit System

ab Seite 32

Mit modernster Systemtechnik haben Sie Ihre Heizungs- und Solaranlage im Griff. Unser intelligentes Energiemanagement Vitosolic kommuniziert optimal mit der Heizungsregelung und senkt somit deutlich die Heizkosten.



Service rund um das Thema Solartechnik

ab Seite 40

Nehmen Sie die Beratung bei unseren Fachpartnern in Anspruch. Dort erfahren Sie alles über maßgeschneiderte Heizungs- und Solartechnik, Förder- und Finanzierungsmöglichkeiten. Unverbindlich und kostenlos.



Energie sparen und Klima schützen

Viessmann ist sich seiner Verantwortung für den nachhaltigen Schutz der Umwelt bewusst. Danach richten wir unsere Firmenphilosophie und unsere Produkte aus.



„Nichts ist so gut, dass es nicht verbessert werden könnte.“ Dieser Leitsatz ist auch in unseren Unternehmensgrundsätzen verankert. Wir haben den Anspruch und das Ziel, als Qualitäts- und Technologieführer unserer Branche immer wieder neue Maßstäbe zu setzen.

Das gilt insbesondere für unsere Produktpalette, die konsequent darauf ausgerichtet ist, den Verbrauch an fossilen Brennstoffen deutlich zu senken und nach und nach durch regenerative Energien zu ersetzen.

Tatsächlich hat der „Wärmemarkt“ mit rund 40 Prozent den größten Anteil am Energieverbrauch in Deutschland. „Transport“, „Verkehr“ und „Strom“ teilen sich den restlichen Anteil mit jeweils 20 Prozent. Werte, die auch in etwa auf andere Industriestaaten übertragbar sind. Aufgrund stetig steigender Energiekosten ist es das Gebot der Stunde, den Verbrauch an fossilen Energien möglichst schnell zu reduzieren.

Brennwerttechnik plus Solar – ein optimales Ergebnis

Wer heute in eine neue Heizung investiert, ist mit einem Brennwertkessel gut beraten. Er ist unter Berücksichtigung der aktuellen Energiepreise die wirtschaftlichste Alternative. Öl- und Gas-Brennwertkessel von Viessmann wandeln das eingesetzte Heizöl bzw. Gas zu 98 Prozent in Wärme um.

Durch die Kombination mit den hocheffizienten Sonnenkollektoren von Viessmann sparen Sie bis zu 35 Prozent der Heizkosten ein, wenn die Sonnenkollektoren sowohl für die Warmwasserbereitung als auch für die Heizungsunterstützung genutzt werden. Allein bei der Warmwasserbereitung kann der dafür erforderliche Energieverbrauch um bis zu 60 Prozent gesenkt werden.

Viessmann bietet Ihnen energiesparende Heizsysteme für Öl, Gas, Solar, Biomasse und Naturwärme. Die Piktogramme erleichtern Ihnen die Orientierung.

Das sollten Sie wissen

Gute Gründe für die Ergänzung Ihrer Heizungsanlage mit Solarthermie und Photovoltaik von Viessmann.

Allein in Deutschland sind noch rund zwei Millionen Heizungsanlagen in Betrieb, die älter als 25 Jahre sind. Ihren Betreibern ist oft gar nicht bewusst, wie viel Energie sie verschwenden, die als ungenutzte Wärme durch den Schornstein verloren geht. Außerdem belasten diese Altanlagen das Klima durch unnötigen CO₂-Ausstoß und tragen zur Erderwärmung bei.

Durch den zeitnahen Austausch dieser Anlagen gegen hocheffiziente Brennkessel, Pelletkessel oder Wärmepumpen in Kombination mit Solartechnik könnten die Endverbraucher bis zu 25 Prozent Energie einsparen. Rechnerisch wären dies zehn Prozent des gesamten deutschen Energieverbrauchs bei gleichzeitiger Verringerung der CO₂-Emissionen um 54 Millionen Tonnen jährlich.

Wärme von der Sonne

Rund ein Drittel des gesamten Energiebedarfs in Deutschland wird für die Beheizung von Gebäuden aufgewendet. Energiesparende Bauweisen und sparsame Heizsysteme wie zum Beispiel Brennwerttechnik können diesen Verbrauch deutlich verringern und damit zur Schonung von Ressourcen und zum Schutz der Erdatmosphäre beitragen.

Ein erhebliches Einsparpotenzial bietet die Trinkwassererwärmung. So stellen Sonnenkollektoren in Verbindung mit einem Warmwasserspeicher in unseren Breitengraden gerade in den Sommermonaten die interessanteste Alternative zum Betrieb des Heizkessels dar. Selbst in der Übergangszeit kann bei solarer Unterstützung der Raumbeheizung der Heizkessel oft ausgeschaltet bleiben.

Strom von der Sonne

Mit einer Photovoltaik-Anlage haben Sie Ihr Kraftwerk direkt auf dem Dach Ihres Hauses. Der gesamte jährliche Stromverbrauch eines Vier-Personen-Haushalts und mehr können so produziert und in das öffentliche Stromnetz eingespeist werden.

Zuschüsse vom Staat

Für die Anschaffung von Solar- und Photovoltaik-Anlagen können öffentliche Fördergelder in Anspruch genommen werden. Schließlich amortisieren sich die Investitionskosten aufgrund der hohen Energieeinsparung bereits nach wenigen Jahren. Aktuelle Übersichten finden Sie unter www.viessmann.de.

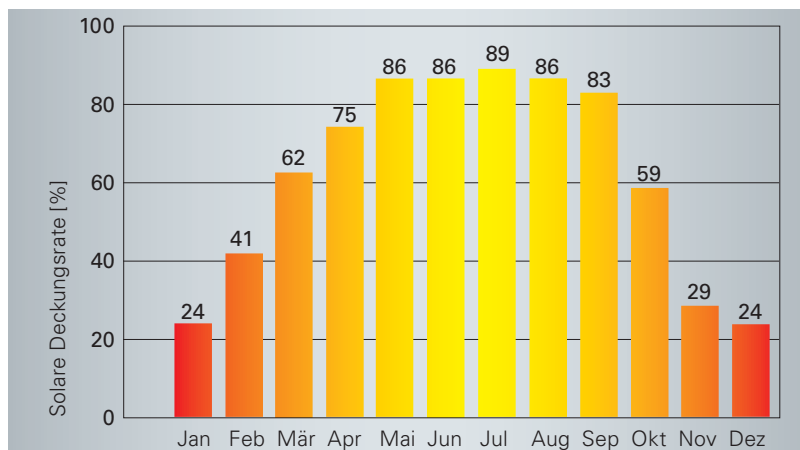

Bei einem Einfamilienwohnhaus deckt Solarenergie bis zu 60 Prozent der für die Trinkwassererwärmung notwendigen Energie ab.

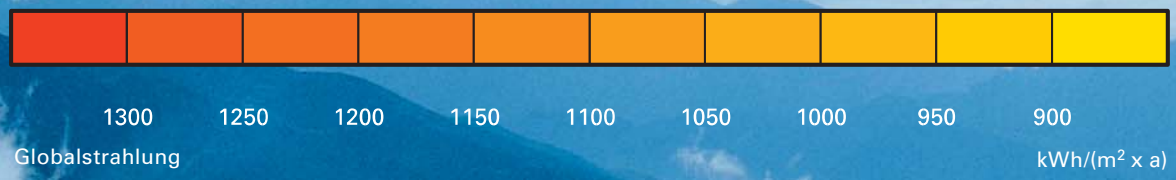

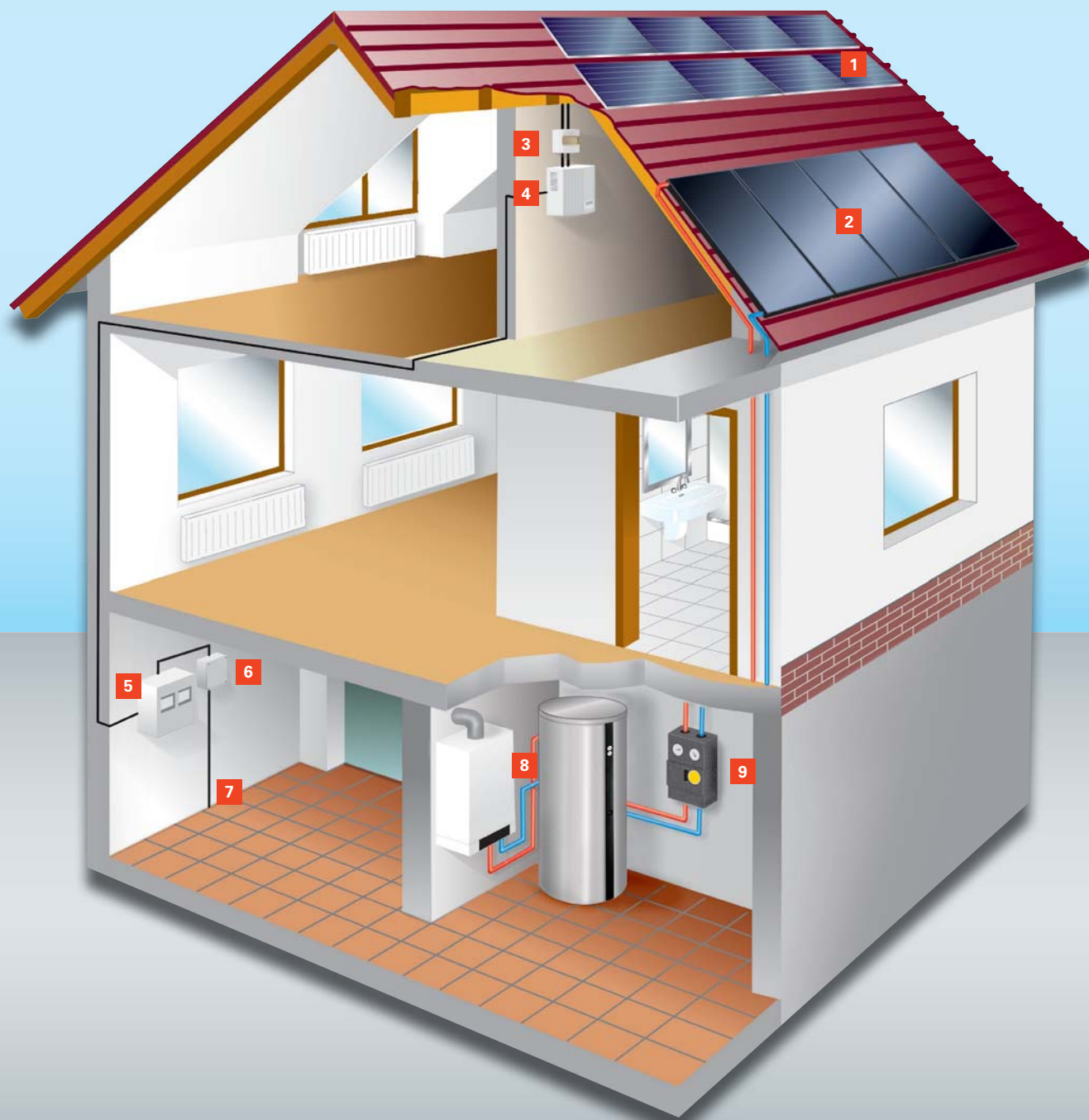

- 1 Vitovolt Photovoltaik-Module
- 2 Vitosol Sonnenkollektoren
- 3 DC-Freischaltstelle
- 4 Wechselrichter
- 5 Verbrauchs- und Einspeisezähler
- 6 Hauptsicherung

- 7 Öffentliches Stromnetz
- 8 Brennwertheizung mit multivalentem Kombispeicher für Trinkwassererwärmung und Heizungsunterstützung
- 9 Pumpstation Solar-Divicon

Trinkwassererwärmung und Heizungsunterstützung mit Solarenergie

Solaranlagen sind ideal zur Trinkwassererwärmung und Heizungsunterstützung geeignet. Dank der kostenlos verfügbaren Sonnenenergie macht sich Ihre Investition durch die hohe Ersparnis an fossiler Energie innerhalb weniger Jahre bezahlt.

Grundsätzlich haben Sie die Möglichkeit, Sonnenenergie zur Trinkwassererwärmung und Heizungsunterstützung zu nutzen. Die Ersparnis an Öl oder Gas ist in jedem Fall beträchtlich: Gut 60 Prozent weniger Energie verbrauchen Sie im Jahr, die sonst zur Warmwasserbereitung für den täglichen Bedarf benötigt würden. Kombinieren Sie die Erwärmung von Trink- und Heizungswasser, liegt die jährliche Ersparnis bei rund 35 Prozent der insgesamt benötigten Energie.

Solaranlage mit bivalentem Warmwasserspeicher

Herzstück dieser Lösung ist der bivalente Warmwasserspeicher. Bei ausreichender Sonneneinstrahlung heizt das in der Solaranlage befindliche Solarmedium über den unteren Wärmetauscher das Wasser im Speicher-Wassererwärmer auf.

Sinkt die Temperatur durch Wasserentnahme, etwa beim Baden oder Duschen, schaltet sich bei Bedarf der Heizkessel zur zusätzlichen Erwärmung über den zweiten Kreislauf ein.

Solaranlage zur Trinkwassererwärmung und Heizungsunterstützung

Das in den Sonnenkollektoren erhitze Solarmedium kann außer zur Trinkwassererwärmung auch für die zusätzliche Erwärmung des Heizungswassers verwendet werden. Dafür nutzt der Heizkreislauf über einen Wärmetauscher das kontinuierlich durch die Sonnenkollektoren erhitze Wasser im Solarspeicher. Die Regelung prüft, ob die gewünschte Raumtemperatur erreicht werden kann. Liegt die Temperatur unterhalb des Sollwertes, schaltet sich zusätzlich der Heizkessel ein.

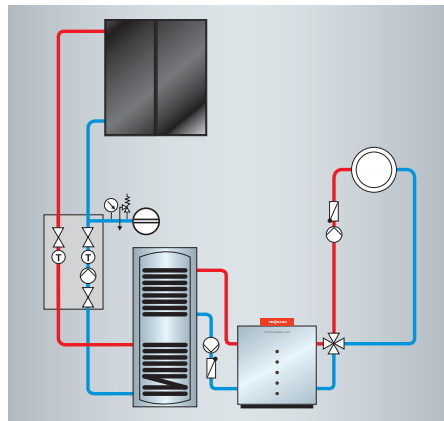

Solare Trinkwassererwärmung

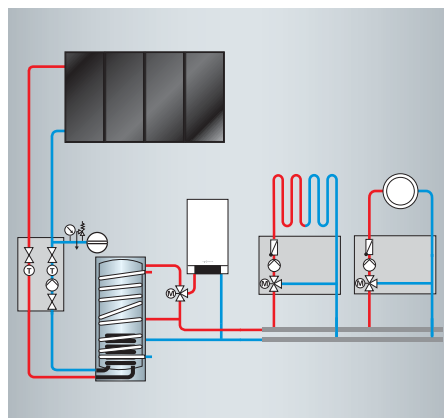

Solare Trinkwassererwärmung und Heizungsunterstützung

Bei Viessmann kommt die komplette Heiz- und Solartechnik aus einer Hand. Alle Komponenten sind perfekt aufeinander abgestimmt.

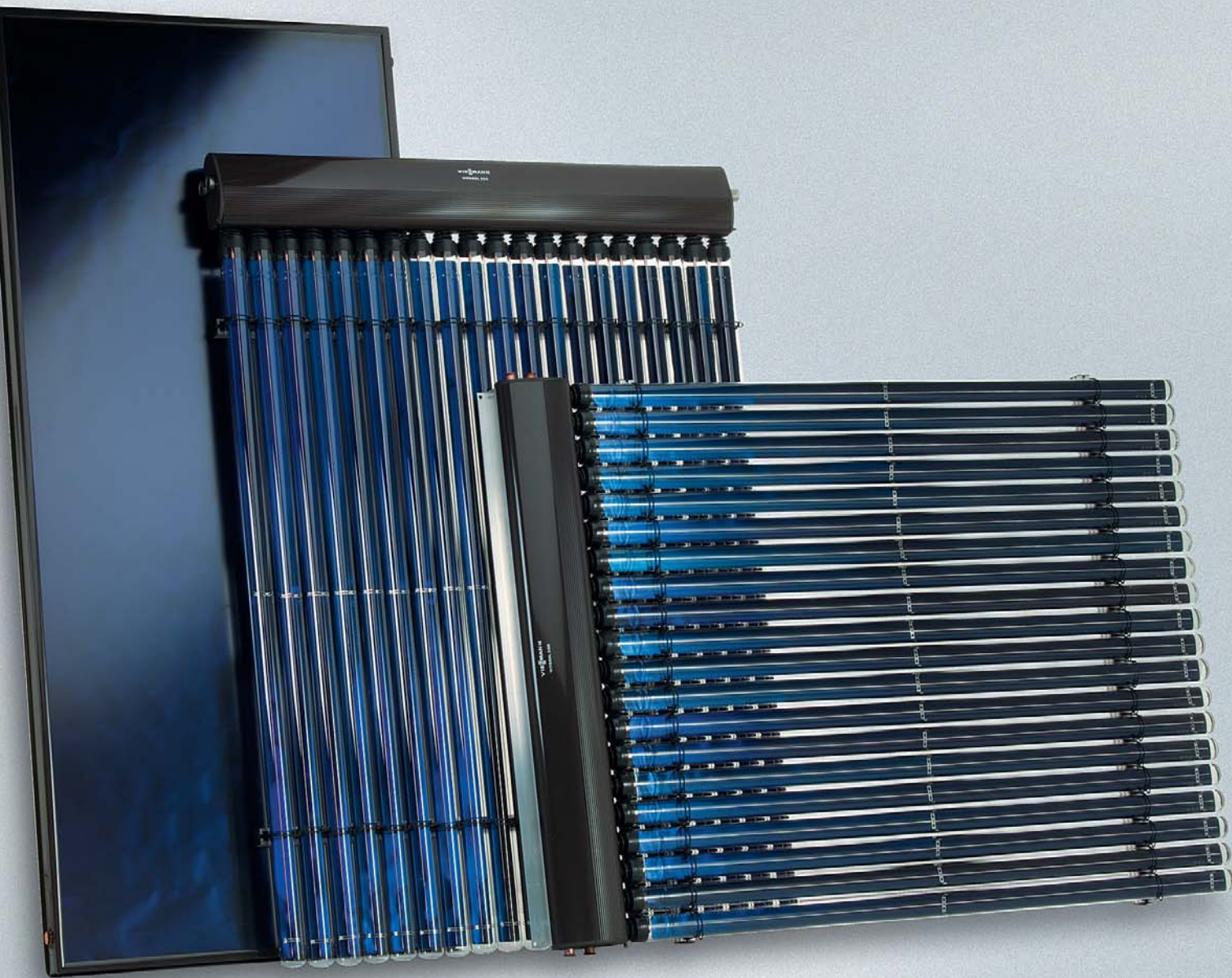

VITOSOL

Mit einem breiten Angebot an Flach- und Vakuum-Röhrenkollektoren liefert Viessmann für jede moderne Heizung flexible und individuelle Lösungen.

Pro Jahr strahlt die Sonne durchschnittlich 1000 kWh auf jeden Quadratmeter Mitteleuropas. Dies entspricht einem Energiegehalt von 100 Litern Heizöl. Diese Energie können Sie mit Viessmann Sonnenkollektoren zur Erzeugung von Wärme nutzen. Eine thermische Solaranlage ist die ideale Ergänzung jedes Heizsystems und senkt nachhaltig den Energieverbrauch.

Die Heizung, die die Umwelt liebt

Auch in Sachen Umweltverträglichkeit stehen Sie mit Viessmann Solarsystemen auf der Sonnenseite: Im Durchschnitt wird bei einem Einfamilienwohnhaus pro Jahr eine Dreivierteltonne Kohlendioxid (CO₂) vermieden.

In jeder Hinsicht zukunftssicher

Hohe Betriebssicherheit und lange Nutzungsdauer zeichnen alle Flach- und Röhrenkollektoren von Viessmann aus. Kein Wunder: Die Vitosol Sonnenkollektoren sind aus korrosions- und UV-beständigen Materialien. Der Qualitätstest nach der Prüfnorm EN 12975 belegt dies eindrucksvoll. Zudem bestätigt er gleichzeitig die konstant hohe thermische Leistung.

Viessmann kann auf mehr als 30 Jahre Erfahrung bei der Entwicklung und Produktion von Sonnenkollektoren zurückgreifen.

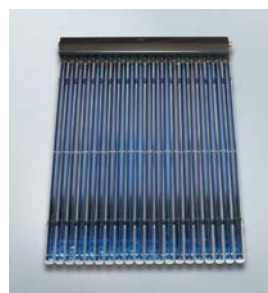

Vitosol 300-T

Vakuum-Röhrenkollektoren mit Heatpipe-Technologie für höchste Effizienz und Betriebssicherheit

Seite 14



Vitosol 200-T

Vakuum-Röhrenkollektoren nach dem Heatpipeprinzip für eine lageunabhängige Montage

Seite 14



Vitosol 300-F

Vitosol 200-F

Leistungsstarke, langlebige und montagefreundliche Flachkollektoren

Seite 20

Solartechnik
Röhrenkollektoren

Vitosol 300-T
Vitosol 200-T



VITOSOL 300-T

VITOSOL 200-T

Hocheffizienter Röhrenkollektor mit zeitsparendem und sicherem Klemmsystem.

Sonnenwärme effektiv genutzt

Die hochselektiv beschichteten Absorber fangen besonders viel Sonnenenergie ein und sorgen so für einen hohen Wirkungsgrad. Eine besonders wirkungsvolle Wärmedämmung ist dabei durch das Vakuum in den Röhren gewährleistet. So entstehen nahezu keine Verluste zwischen Glasröhren und Absorber – und der Kollektor kann auch geringe Sonneneinstrahlung noch in nutzbare Wärme umwandeln.

Hohe Energieausbeute auf lange Sicht

Viessmann Sonnenkollektoren sind ausgelegt auf eine überdurchschnittlich lange Nutzungsdauer. Das gewähren hochwertige, korrosionsbeständige Materialien, wie zum Beispiel Glas, Aluminium, Kupfer und Edelstahl. Der Absorber ist in die Vakuumröhre integriert. Das schützt ihn vor Witterungseinflüssen und Verschmutzungen und stellt eine dauerhaft hohe Energieausnutzung sicher.

Schnelle und sichere Montage

Vitosol Röhrenkollektoren werden in vorgefertigter Modulbauweise geliefert. Durch ein innovatives Klemmsystem lassen sich die Röhren einfach und schnell einbauen. Röhren in das Verteilerrohr einstecken – Klemmbügel schließen – klick – fertig. Dabei lassen sich die einzelnen Röhren drehen und so optimal zur Sonne ausrichten. Die Anbindung der Röhren erfolgt trocken, also ohne direkten Kontakt zwischen Träger- und Solarmedium. Dadurch entsteht eine perfekte Anbindung der Röhren, die zum Beispiel auch einen Austausch einzelner Röhren bei gefüllter Anlage erlaubt. Die Verbindung der Kollektoren untereinander erfolgt durch die bewährten Edelstahl-Wellrohr-Steckverbinder.

VITOSOL 300-T

Mit dem Vitosol 300-T bietet Viessmann einen Hochleistungs-Vakuum-Röhrenkollektor an, der höchsten Anforderungen an Effizienz und Sicherheit entspricht.

Der Hochleistungs-Vakuum-Röhrenkollektor Vitosol 300-T arbeitet nach dem bewährten Heatpipe-Prinzip. Zu den bevorzugten Einsatzgebieten für den Vitosol 300-T zählen Anlagen, bei denen über einen längeren Zeitraum mit hoher Sonneneinstrahlung keine Wärmeabnahme erfolgt. Dazu gehören beispielsweise Schulgebäude, in denen während der Sommerferien keine Energie benötigt wird. Hier sorgen die trockene Anbindung der Heatpipe-Röhren im Sammler und der geringe Flüssigkeitsinhalt im Kollektor für eine besonders hohe Betriebssicherheit.

Heatpipe-Prinzip für hohe Betriebssicherheit

Beim Heatpipe-Prinzip durchströmt das Solarmedium die Röhren nicht direkt. Stattdessen verdampft ein Trägermedium in dem Kupferrohr unter dem Absorber und gibt die Wärme über einen Wärmetauscher an das Solarmedium ab.

Duotec: Doppelt tauscht besser

Zur maximalen Wärmeübertragung wurde der Durchmesser der Kondensatoren am oberen Ende vergrößert. Sie sind vollständig vom patentierten Doppelrohr-Wärmetauscher Duotec umschlossen. Dieser nimmt die Wärme besonders gut auf und gibt sie an das vorbeiströmende Wärmeträgermedium ab.

Einfache Montage und Wartung

Bei der Montage lassen sich die Kollektoren durch die bewährten Edelstahl-Wellrohr-Steckverbinder schnell untereinander verbinden. Die einzelnen Röhren werden durch axiales Drehen exakt zur Sonne ausgerichtet. Die Anbindung der Röhren erfolgt trocken, also ohne direkten Kontakt zwischen Träger- und Solarmedium. Dadurch entsteht eine perfekte Anbindung der Röhren, die zum Beispiel auch einen Austausch einzelner Röhren bei gefüllter Anlage erlaubt.

Hochwertige Materialien

Für Zuverlässigkeit, Betriebssicherheit und eine lange Nutzungsdauer auf hohem Niveau stehen hochwertige, korrosionsbeständige Materialien. Eingesetzt werden unter anderem Glas, Aluminium, Kupfer und Edelstahl.

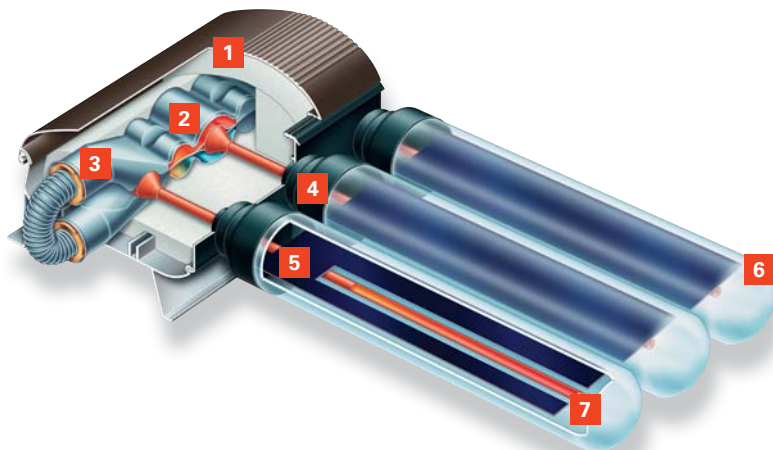

Vitosol 300-T

- 1 Hochwirksame Wärmedämmung
- 2 „Trockene“ Anbindung, kein direkter Kontakt zwischen Träger- und Solarmedium
- 3 Duotec Doppelrohr-Wärmetauscher
- 4 Leichte Austauschbarkeit und Drehbarkeit der Röhren
- 5 Hochselektiv beschichteter Absorber
- 6 Hochwertiges, eisenarmes Glas
- 7 Heatpipe (Wärmerohr)



Vitosol 300-T bietet universelle Einsatzmöglichkeiten auf dem Dach.



Beim Duotec Doppelrohr-Wärmetauscher sorgen vollständig umschlossene Kondensatoren für eine effiziente Wärmeübertragung.

Profitieren Sie von diesen Vorteilen

- Hocheffizienter Vakuum-Röhrenkollektor nach dem Heatpipe-Prinzip für hohe Betriebssicherheit
- Verschmutzungsunempfindliche, in die Vakuumröhre integrierte Absorberflächen mit hochselektiver Beschichtung
- Effiziente Wärmeübertragung durch vom Duotec Doppelrohr-Wärmetauscher vollständig umschlossene Kondensatoren
- Drehbare Röhren lassen sich optimal zur Sonne ausrichten und sorgen für höchste Energieausnutzung
- Trockene Anbindung, kein direkter Kontakt zwischen Träger- und Solarmedium, d. h. die einzelne Röhre kann bei gefüllter Anlage ausgetauscht werden
- Hochwirksame Wärmedämmung des Sammlergehäuses minimiert Wärmeverluste
- Einfache Montage durch Viessmann Montage- und Verbindungssysteme

Technische Daten siehe Seite 30

VITOSOL 200-T

Der Vitosol 200-T ist ein hocheffizienter Röhrenkollektor nach dem Heatpipe-Prinzip für eine lageunabhängige Montage.

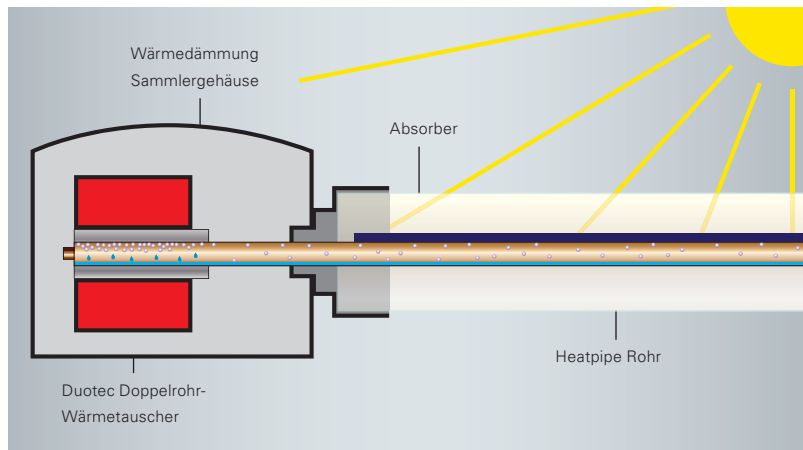

Das von der Sonne erhitzte Wasser verdampft und wandert in den kälteren Teil der Röhre. Dort kondensiert der Dampf, gibt die Wärme an den Sammler ab und wird in einem Kreislauf erneut erhitzt.

Mit dem Vakuum-Röhrenkollektor Vitosol 200-T steigert Viessmann die Betriebssicherheit für Sonnenkollektoren zur lageunabhängigen Montage. Der Vitosol 200-T kann vertikal und horizontal in jedem beliebigen Winkel zwischen 0 und 90 Grad montiert werden und eignet sich für private und gewerbliche Anlagen gleichermaßen. Die trockene Anbindung der Heatpipe-Röhren im Sammler und der geringe Flüssigkeitsinhalt im Kollektor stehen für eine besonders hohe

Betriebssicherheit. Der Kollektor ist wahlweise mit 20 Röhren (= 2 m²) oder mit 30 Röhren (= 3 m²) erhältlich.

Hochwertiges Design

Der Vakuum-Röhrenkollektor Vitosol 200-T gefällt in jeder Lage durch sein hochwertiges Design. Damit eignet er sich ausgesprochen gut als zusätzliches architektonisches Element am Neubau oder bei der Modernisierung. Das unauffällig in Braun (RAL 8019) lackierte Sammlergehäuse aus Aluminium enthält eine hochwirksame Wärmedämmung.

Maximale Nutzung der Sonnenenergie

Zur maximalen Umwandlung der Sonnenenergie in Wärme lässt sich jede Röhre durch Drehung im Sammler optimal zur Sonne ausrichten und so die Energienutzung maximieren. Die hochwirksame Wärmedämmung im Sammlergehäuse minimiert insbesondere in den Übergangsmonaten und in der kalten Jahreszeit die Wärmeverluste.

Schnell und einfach montiert

Einheitliches Installationsmaterial aus Edelstahl vereinfacht den Anbau der Kollektoren. Im Servicefall können die Röhren durch ein innovatives Stecksystem ohne Werkzeug schnell ausgetauscht werden. Die fortlaufende Montage mehrerer Kollektoren wird durch Edelstahl-Wellrohr-Steckverbinder wesentlich vereinfacht.

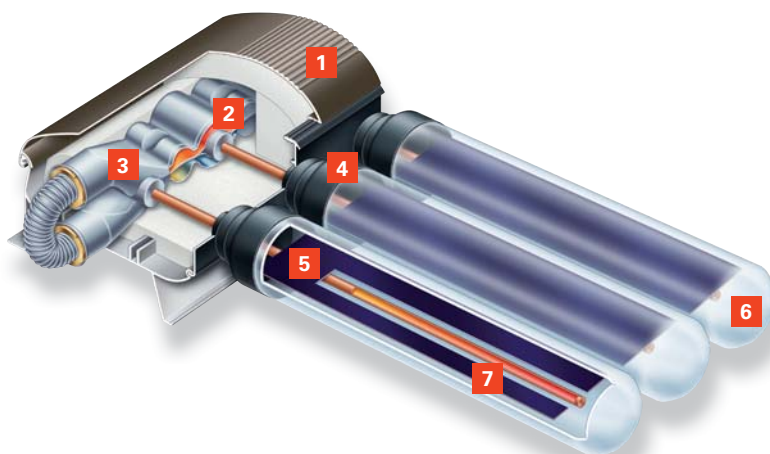

Vitosol 200-T

- 1 Hochwirksame Wärmedämmung
- 2 „Trockene“ Anbindung, kein direkter Kontakt zwischen Träger- und Solarmedium
- 3 Duotec Doppelrohr-Wärmetauscher
- 4 Leichte Austauschbarkeit und Drehbarkeit der Röhren
- 5 Hochselektiv beschichteter Absorber
- 6 Hochwertiges, eisenarmes Glas
- 7 Heatpipe (Wärmerohr)



Beispiel für den Einsatz von Vitosol 200-T Röhrenkollektoren

Profitieren Sie von diesen Vorteilen

- Universell einsetzbar durch lageunabhängige Montage, waagrecht oder senkrecht von 0 bis 90 Grad auf Dächern und Fassaden sowie zur freistehenden Montage
- Besonders betriebssicher durch Heatpipe-Prinzip und geringen Flüssigkeitsinhalt
- Leichter und sicherer Anschluss der einzelnen Röhren durch innovatives Stecksystem
- Verschmutzungsunempfindliche, in die Vakuumröhre integrierte Absorberflächen
- Drehbare Röhren lassen sich optimal zur Sonne ausrichten und sorgen für höchste Energieausnutzung
- Hochwirksame Wärmedämmung des Sammlergehäuses minimiert Wärmeverluste
- Einfache Montage durch Viessmann Befestigungssystem und Edelstahl-Wellrohr-Steckverbinder

Technische Daten siehe Seite 30

Solartechnik
Flachkollektoren

Vitosol 300-F
Vitosol 200-F



VITOSOL 300-F VITOSOL 200-F

Leistungsstarke und langlebige Flachkollektoren zum attraktiven Preis.
Der Vitosol 200-F ist von der Stiftung Warentest mit „sehr gut“ bewertet worden!

Für Trinkwassererwärmung und Heizungsunterstützung

Der Flachkollektor Vitosol 200-F überzeugt durch hohe Qualität, dauerhafte Betriebssicherheit und hohen Wirkungsgrad.

Der Hochleistungs-Flachkollektor Vitosol 300-F nutzt die intensive Sonneneinstrahlung besonders effizient durch ein äußerst lichtdurchlässiges Antireflexglas und eine hocheffiziente Wärmedämmung.

Diese leistungsstarken Flachkollektoren sparen im Jahresdurchschnitt bis zu 60 Prozent der für die Trinkwassererwärmung benötigten Energie. Und dank kostenloser Sonnenenergie lässt sich in Kombination mit einem Brennkessel mehr als ein Drittel der gesamten Jahresenergie einsparen.

Witterungsbeständig

Die Gehäuse der Vitosol 300-F/200-F bestehen aus einem umlaufenden Aluminiumrahmen. Die Glasabdichtung ist mit einem flexiblen, witterungs- und UV-beständigen Dichtungsmaterial nahtlos ausgeführt.

Attraktives Design, individuelle Sonnenkollektoren

Die Vitosol 300-F/200-F können in die Dacheindeckung integriert werden. Optional erhältliche Randverkleidungen sorgen für einen harmonischen Übergang zwischen Kollektorfläche und Dach. Auf Wunsch sind die Rahmen in allen RAL-Farben lieferbar.

Einfache Montage

Vitosol 300-F/200-F sind besonders montagefreundlich. Die integrierten Vor- und Rücklaufrohre ermöglichen eine einfache und sichere Montage auch größerer Kollektorfelder. Bis zu zwölf Sonnenkollektoren können einfach miteinander verbunden werden.

Maßgeschneidert für jeden Bedarf

Mit einer Absorberfläche von 2,32 m² lassen sich die Flachkollektoren Vitosol 300-F/200-F optimal an den jeweiligen Energiebedarf anpassen. Die Kollektoren sind als senkrechte oder waagerechte Version lieferbar.



Vitosol 200-F
Zweifamilienhaus Geisenfeld



Vitosol 300-F

Die leistungsstarke Alternative
Der Hochleistungs-Flachkollektor Vitosol 300-F erzielt die besonders hohe Energieeffizienz durch den Einsatz eines speziellen, sehr lichtdurchlässigen Antireflexglases sowie eine hocheffiziente Wärmedämmung.

Vitosol 200-F: Der „Sehr Gute“

Im Vergleichstest der Stiftung Warentest mit elf weiteren Solaranlagen zur Trinkwassererwärmung hat der Vitosol 200-F im März 2008 mit „sehr gut“ abgeschnitten. Die von „Stiftung Warentest“ (Ausgabe 03/2009) als Testsieger bewertete Kombi-Solaranlage mit Vitosol 200-F Flachkollektoren, Vitocell 340-M Kombispeicher und Vitosolic 200 Solarregelung steht für sehr gute Energieeffizienz, lange Nutzungsdauer und besonders hohen Warmwasserkomfort.

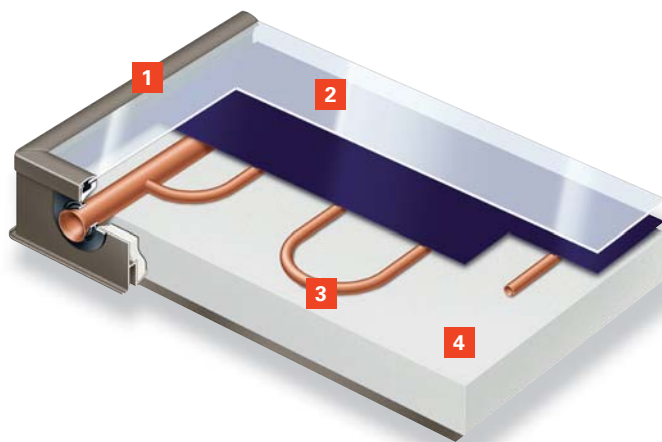

Einfach im Handling

Die Montage der Vitosol Flachkollektoren ist denkbar einfach. Bis zu 12 Kollektoren können über flexible Edelstahl-Wellrohr-Steckverbinder zuverlässig zu einem Kollektorfeld verschaltet werden. Das montagefreundliche Viessmann Befestigungssystem mit statisch geprüften und korrosionssicheren Bauteilen aus Edelstahl und Aluminium ist für alle Viessmann Kollektoren einheitlich.

Die Flachkollektoren sind universell für die Aufdachmontage, Dachintegration und freistehende Montage, zum Beispiel auf Flachdächern, einsetzbar. Bei senkrechter oder waagerechter Installation, etwa an Fassaden, wird für die optimale Energieausnutzung eine um 20 Prozent höhere Kollektorfläche gegenüber der üblichen Dachmontage empfohlen.

Schick in Schale

Die Kollektoren bestehen durch ein attraktives Design. Standardmäßig ist der Rahmen in RAL 8019 braun lackiert und passt sich unauffällig an nahezu jede Dachfläche an. Auf Wunsch ist der Rahmen in allen anderen RAL-Farbtönen lieferbar. Optional erhältliche Randverkleidungen bieten einen harmonischen Übergang zwischen Kollektorfläche und Dach. Der Großflächen-Flachkollektor wird in Alu-blank geliefert, kann aber ebenfalls in jeder RAL-Farbe lackiert werden.

Dauerhaft dicht und gut gedämmt

Der umlaufend gebogene Aluminiumrahmen und die nahtlos ausgeführte Scheibeneindichtung garantieren eine dauerhafte Dichtigkeit und hohe Stabilität des Kollektors. Dadurch wird auch das Auffrieren des Rahmens durch stehendes Wasser an den Übergängen zwischen Rahmen und Glas zuverlässig verhindert. Die Rückwand ist durchstoßsicher und korrosionsfest. Eine hochwirksame Wärmedämmung verringert speziell in den Übergangszeiten und im Winter Wärmeverluste.

Vitosol 300-F

- 1 Umlaufend gebogener Aluminiumrahmen, lieferbar in allen RAL-Farben
- 2 Stabile, hochtransparente Abdeckung aus Spezialglas
- 3 Mäanderförmiger Absorber
- 4 Hochwirksame Wärmedämmung



Mit optional erhältlichen Randverkleidungen in allen RAL-Farben lassen sich die Vitosol Sonnenkollektoren harmonisch in jedes Dach integrieren.



Der Großflächenkollektor Vitosol 200-F, Typ 5DIA ist mit einer 4,75 m² großen Absorberfläche erhältlich.

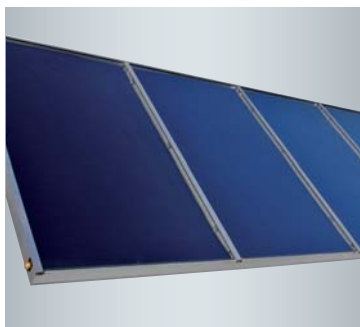

Der Großflächenkollektor Vitosol 200-F, Typ XL5 ist mit einer 4,59 m² großen Absorberfläche erhältlich, der Typ XL10 mit 9,17 m² Absorberfläche.

Profitieren Sie von diesen Vorteilen

- Dauerhafte Dichtigkeit und hohe Stabilität durch umlaufend gebogenen Aluminiumrahmen
- Schneller und sicherer Anschluss der Kollektoren durch flexible Edelstahl-Wellrohr-Steckverbinder
- Universell einsetzbar für freistehende und Aufdachmontage sowie zur Dachintegration

Das Plus beim Vitosol 300-F

- Hochleistungs-Flachkollektor mit Antireflexglasscheibe für besonders hohe Energieeffizienz

Das Plus beim Vitosol 200-F

- Leistungsstarke Flachkollektoren mit hochselektiv beschichtetem Absorber

Technische Daten siehe Seite 30



VITOVOLT

Strom von der Sonne. 10 m² Solarzellenfläche reichen aus, um den durchschnittlichen Stromverbrauch eines Bundesbürgers zu decken.

Einspeisevergütung

Wer eigenen Strom produziert, erhält dafür von seinem Netzbetreiber über 20 Jahre lang eine garantierte Vergütung. Dies ist im Erneuerbare-Energien-Gesetz (EEG) geregelt, nach dem der Energieversorger den regenerativen Strom abnehmen und in sein Netz einspeisen muss.

Der Strom für den Eigenbedarf wird wie bisher von einem Energieversorger zum üblichen Stromtarif bezogen. Die Einspeisevergütung für den umweltfreundlichen Photovoltaik-Strom ist höher als der Verbrauchstarif. Diese Differenz trägt zusammen mit öffentlichen Darlehensprogrammen zu einer wirtschaftlichen Finanzierung einer Photovoltaik-Anlage bei. Darüber hinaus gibt es eine Vielzahl von regionalen Fördermöglichkeiten. Den jeweils aktuellen Stand finden Sie in der Fördermittel-Datenbank unter www.viessmann.de.

Unter diesen Voraussetzungen wächst zunehmend das Interesse vieler Bauherren für diese Art der Stromerzeugung:

- Leisten Sie einen sichtbaren Beitrag zum Umweltschutz. Photovoltaik-Anlagen reduzieren die Schadstoffbelastung und schonen die natürlichen Ressourcen.
- Die Einspeisevergütung und verschiedene Förderprogramme machen die Investition rentabel.
- Sie erhöhen die Attraktivität Ihrer Immobilie und steigern deren Wert.

Viessmann Photovoltaik-Anlagen sind auf einen jahrzehntelangen Betrieb ausgelegt. Dank ihres einfachen Funktionsprinzips arbeiten sie absolut zuverlässig und sind praktisch wartungsfrei.



Vitovolt 200

Photovoltaik-Module zur Erzeugung von Strom aus Sonnenenergie

Seite 26

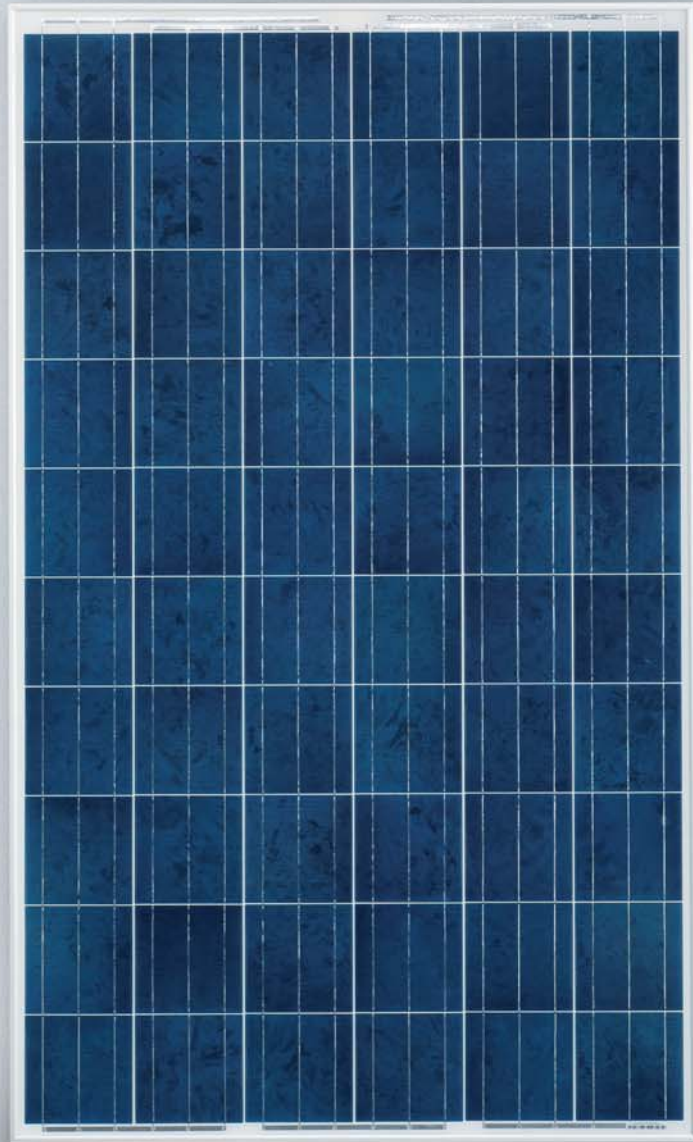

VITOVOLT 200

Die Installation einer Photovoltaikanlage ist kein Hexenwerk. Mit den anschlussfertigen Modulen kann der Strom auch bald bei Ihnen direkt vom Dach kommen.

Mit einer Vitovolt Photovoltaik-Anlage auf dem Dach wird jeder Hausbesitzer zu einem Stromerzeuger: Photovoltaik-Module aufs Dach, Leitungen zusammenstecken, Wechselrichter anschließen, fertig.

Funktionsweise von Vitovolt

Prinzipiell arbeitet eine netzgekoppelte Solarstromanlage in drei Schritten:

1. Energiegewinnung

Fällt Licht auf die Photovoltaik-Module, so werden Elektronen freigesetzt. An den elektrischen Kontakten sammeln sich die positiven bzw. negativen Ladungsträger, wodurch zwischen Vorder- und Rückseite der Zelle eine Gleichspannung entsteht. Dieser photoelektrische Effekt kommt ohne mechanische oder chemische Reaktionen aus und ist somit verschleiß- und wartungsfrei.

2. Stromwandlung

Der vom Solargenerator erzeugte Gleichstrom wird anschließend vom Wechselrichter (häufig auch als Netzeinspeisegerät [NEG] bezeichnet) in netzkonformen Wechselstrom (230 Volt Wechselspannung bei 50 Hz) umgewandelt. Geprüfte Sicherheitsstandards und ausgereifte Prozessortechnik sowie Leistungselektronik der neuesten Generation sorgen für eine effektive Umwandlung des Solarstroms.

3. Energienutzung

Im Gegensatz zu „Inselanlagen“, bei denen der Solarstrom in Akkumulatoren gespeichert werden muss, speisen netzgekoppelte Anlagen die gewonnene Energie direkt in das öffentliche Stromnetz ein. Für die Einspeisung ins Netz wird ein separater Stromzähler eingerichtet. Die erzeugte Energie wird vom Netzbetreiber nach dem Erneuerbare-Energien-Gesetz (EEG) vergütet.

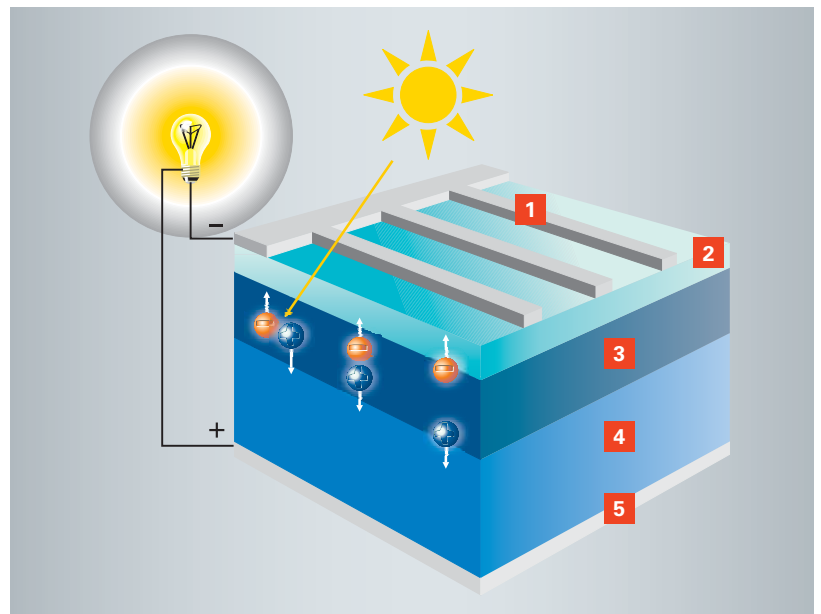

Vitovolt

- 1 Negative Elektrode
- 2 n-dotiertes Silizium
- 3 Grenzschicht
- 4 p-dotiertes Silizium
- 5 Positive Elektrode



Photovoltaik-Anlage Vitovolt

Wer eigenen Strom produziert, erhält dafür von seinem Netzbetreiber über 20 Jahre lang eine garantierte Vergütung. Dies ist im Erneuerbare-Energien-Gesetz (EEG) geregelt, nach dem der Energieversorger den regenerativen Strom abnehmen und in sein Netz einspeisen muss.

Der Strom für den Eigenbedarf wird wie bisher von einem Energieversorger zum üblichen Stromtarif bezogen. Die Einspeisevergütung für den umweltfreundlichen Photovoltaik-Strom ist höher als der Verbrauchstarif. Diese Differenz trägt zusammen mit öffentlichen Darlehensprogrammen zu einer wirtschaftlichen Finanzierung einer Photovoltaik-Anlage bei. Über viele zusätzliche regionale Fördermöglichkeiten informiert stets aktuell die Fördermittel-Datenbank unter www.viessmann.de.

Eigenverbrauch von Solarstrom

Für Photovoltaik-Anlagen bis 500 kW_p bietet das deutsche EEG die Möglichkeit den erzeugten Strom in räumlicher Nähe zur Anlage selbst zu verbrauchen und dafür eine wirtschaftlich interessante Vergütung zu bekommen. Der nicht genutzte Anteil des Stroms wird ganz normal in das öffentliche Stromnetz eingespeist und auch so vergütet. Durch diese Vergütung des Direktverbrauchs will der Gesetzgeber die Gleichzeitigkeit von Stromverbrauch und -erzeugung und die damit verbundene Netzentlastung fördern. Für den Bauherren ergibt sich durch die Verwendung weitere Viessmann Komponenten wie beispielsweise einer Wärmepumpe die Möglichkeit diesen Anteil noch zu steigern und sich damit weitgehend unabhängig von weiteren Strompreissteigerungen zu machen.

Viele Bauherren haben die Vorteile für diese Art der Stromerzeugung erkannt:

- Sie leisten einen sichtbaren Beitrag zum Umweltschutz. Photovoltaik-Anlagen reduzieren die Schadstoffbelastung und schonen die natürlichen Ressourcen.
- Die Einspeisevergütung und verschiedene Förderprogramme machen die Investition rentabel.
- Die Attraktivität der Immobilie steigt und wirkt sich positiv auf deren Wert aus.
- Viessmann Photovoltaik-Anlagen sind auf einen jahrzehntelangen Betrieb ausgelegt. Dank ihres einfachen Funktionsprinzips arbeiten sie absolut zuverlässig und sind praktisch wartungsfrei.

Vitovolt 200: Hochleistungsmodul zum attraktiven Preis

Vitovolt 200 Photovoltaik-Module sind sowohl mit monokristallinen als auch mit polykristallinen Siliziumzellen verfügbar. Die Photovoltaik-Module bestehen aus einem Glaslaminat, bei denen die einzelnen Solarzellen in zwei Kunststoffolien eingebettet sind. Für die Rückseite wird eine witterungsbeständige Deckfolie verwendet. Scheibe und Folien werden dann miteinander laminiert, um die Zellen zuverlässig gegen äußere Witterungseinflüsse zu schützen. Das steckerfertige Modul ist aufgrund seines geringen Gewichts besonders einfach auf dem Dach zu installieren.

Einfache Montage

Der Anschluss der Photovoltaik-Module ist ab Werk vorbereitet: Elektrische Leitungen werden einfach zusammengesteckt, die Wechselrichter der Photovoltaik-Anlage sind aufeinander abgestimmt. Für die senkrechte und waagerechte Aufdachmontage stehen fertige Montagemöglichkeiten zur Verfügung. Die stabilen Aluminiumrahmen der Module sorgen für gute Druck- und Sogbelastungsgrenzen.

Vitovolt 200

- 1 Aluminiumrahmen
- 2 Eisenarmes Deckglas
- 3 Obere EVA-Folie (EVA = Ethyl-Vinyl-Acetat)
- 4 Silizium-Zelle
- 5 Untere EVA-Folie
- 6 Rückseiten-Folie

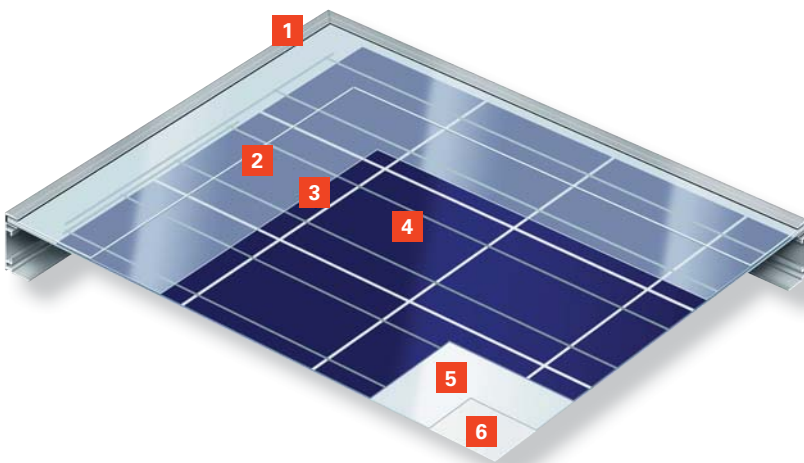



Vitovolt Wechselrichter

Profitieren Sie von diesen Vorteilen

- Qualitativ hochwertige Einscheibenmodule mit attraktivem Preis-Leistungs-Verhältnis
- Hoher Wirkungsgrad
- Hoher Qualitätsanspruch an die Auswahl der Siliziumzellen
- Alle benötigten Komponenten für die Photovoltaik-Anlage sind aufeinander abgestimmt
- Schnelle Montage durch einfaches Zusammenstecken der elektrischen Leitungen
- Hocheffizienter Wechselrichter mit Display – die optionale Datenerfassung ist auch per Fernanzeige einfach möglich

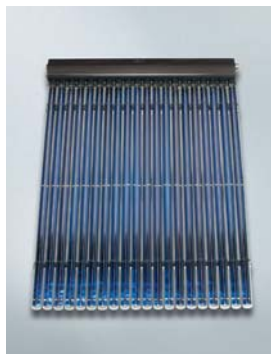

Vakuum-Röhrenkollektor Vitosol 300-T

Typ		Vitosol 300-T Typ SP3A	Vitosol 300-T Typ SP3A
Ausführung	m ²	2	3
Bruttofläche	m ²	2,88	4,32
Absorberfläche	m ²	2,00	3,02
Aperturfläche	m ²	2,15	3,23
Abmessungen	Breite	mm	1420
	Höhe	mm	2040
	Tiefe	mm	143
Gewicht	kg	58	87



Vakuum-Röhrenkollektor Vitosol 200-T

Typ		Vitosol 200-T Typ SP2	Vitosol 200-T Typ SP2
Ausführung	m ²	2	3
Bruttofläche	m ²	2,87	4,32
Absorberfläche	m ²	2,00	3,02
Aperturfläche	m ²	2,15	3,23
Abmessungen	Breite	mm	1420
	Höhe	mm	2040
	Tiefe	mm	143
Gewicht	kg	58	87



Flachkollektoren Vitosol 300-F, Vitosol 200-F

Typ		Vitosol 300-F Typ SV3A Vitosol 200-F Typ SV2A	Vitosol 300-F Typ SH3A Vitosol 200-F Typ SH2A	Vitosol 200-F Typ 5DIA	Vitosol 200-F Typ XL5	Vitosol 200-F Typ XL10
Bruttofläche	m ²	2,51	2,51	5,25	5,04	10,05
Absorberfläche	m ²	2,32	2,32	4,75	4,59	9,17
Aperturfläche	m ²	2,33	2,33	4,85	4,70	9,43
Abmessungen	Breite	mm	2380	2570	2441	4867
	Höhe	mm	1056	2040	2064	2064
	Tiefe	mm	90	90	116	114
Gewicht	kg	41,3 ¹ 40,9 ²	41,3 ¹ 40,9 ²	105	90	170

¹ Vitosol 300-F

² Vitosol 200-F



Photovoltaik-Module Vitolvot 200

Technische Daten auf Anfrage oder unter www.viessmann.de





VIESSMANN
VITOCELL 300

Komfort und Wirtschaftlichkeit mit System

Bei Viessmann erhalten Sie die komplette Technik aus einer Hand.

Zum kompletten Solarthermie-Programm erhalten Sie von Viessmann die optimal darauf abgestimmte Systemtechnik aus einer Hand. Alle Komponenten passen lückenlos zusammen. Damit haben Sie die Garantie für einen optimalen Wirkungsgrad und die hohe Betriebssicherheit Ihrer Heizungs- und Solaranlage.

Zum Komplettsystemprogramm von Viessmann zählen Sonnenkollektoren, speziell entwickelte Kombi-Warmwasserspeicher für den Einsatz mit Solarsystemen, die Solarregelungen Vitosolic, die Pumpstation Solar-Divicon für die sichere Hydraulik und thermische Absicherung bei Solarsystemen, sowie Öl- und Gas-Brennwertkessel, Holzkessel und Wärmepumpen.

Richtig ausgelegte Solaranlagen mit aufeinander abgestimmten Systemkomponenten decken bis zu 60 Prozent des jährlichen Energiebedarfs für die Trinkwassererwärmung von Ein- und Zweifamilienhäusern bzw. bis zu 35 Prozent des gesamten Bedarfs eines Niedrigenergiehauses an Warmwasser und Heizung ab.



Vitocell

Bivalente Speicher-Wasssererwärmer, Kombispeicher und Heizwasser-Pufferspeicher mit bis zu 950 Litern Inhalt

Seite 34/35



Vitosolic

Intelligentes Energiemanagement für Ihre Solar- und Heiztechnik

Seite 36/37



Vitohome und Vitocom

Komfortable Regelung für Ihre Solar- und Heiztechnik

Seite 38/39



Das Vitocell Programm von Viessmann bietet für jeden Bedarf den richtigen Warmwasserspeicher, ideal auf den jeweiligen Wärmeerzeuger abgestimmt.

Warmwasserspeicher

Bivalente Warmwasserspeicher arbeiten zur Erwärmung des Trinkwassers mit separaten Heizwendeln, die direkt an die Solaranlage angeschlossen werden. Bei Bedarf kann ein Elektro-Heizeinsatz nachgerüstet werden.

Vitocell 300-B (300, 500 Liter)

Vitocell 100-B (300, 400, 500 Liter)

In den bivalenten Warmwasserspeichern Vitocell 300-B und Vitocell 100-B wird die Wärme der Sonnenkollektoren über eine separate untere Heizwendel an das Trinkwasser abgegeben. Über eine im oberen Bereich angeordnete Heizwendel wird das Trinkwasser bei Bedarf durch einen Heizkessel zusätzlich erwärmt. Der Vitocell 100-B ist durch eine Ceraprotect-Emaillierung korrosionsgeschützt, der Vitocell 300-B wird aus Edelstahl Rostfrei gefertigt.

Vitocell 100-U (300 Liter)

Der bivalente Vitocell 100-U ist komplett ausgestattet für die schnelle und einfache Einbindung von Solaranlagen zur Trinkwassererwärmung. Der Speicherbehälter ist durch eine Ceraprotect-Emaillierung und einen zusätzlichen kathodischen Schutz über Magnesium- oder Fremdstromanode korrosionsgeschützt.

Heizwasser-Pufferspeicher

Heizwasser-Pufferspeicher empfehlen sich besonders für größere Anlagen. Durch Anschlüsse in verschiedenen Höhen ist der Einsatz von unterschiedlichen Wärmeerzeugern, zum Beispiel Holzkesseln oder Wärmepumpen möglich.

Vitocell 340-M und 360-M (750, 950 Liter)

Die Vitocell 340-M/360-M sind multivalente Kombispeicher, die für den gleichzeitigen Anschluss mehrerer Wärmeerzeuger vorbereitet und serienmäßig mit einem integrierten Solarwärmetauscher ausgestattet sind.

Der Vitocell 360-M verfügt zusätzlich über eine Schichtladeeinrichtung, die für die temperaturgerichtete Einschichtung der Solarenergie sorgt. Dadurch ist solar-erwärmtes Trinkwasser schnell verfügbar.

Vitocell 140-E und 160-E (750, 950 Liter)

In Verbindung mit Solarsystemen stehen die Heizwasser-Pufferspeicher Vitocell 140-E und Vitocell 160-E mit eingebautem Solarwärmetauscher zur Verfügung. Besonders bei größeren Anlagen kann damit der Warmwasserspeicher klein gehalten werden.

Der Vitocell 160-E verfügt zusätzlich über eine Schichtladeeinrichtung aus gekapseltem Solar-Wärmetauscher und einem Steigrohr mit Austrittsöffnungen in verschiedenen Höhen.

Vitocell 100-E (200, 400, 750, 950 Liter)

Zur Heizwasserspeicherung in Verbindung mit Solarsystemen bietet Viessmann den Vitocell 100-E an. Besonders bei größeren Anlagen kann damit der Warmwasserspeicher klein gehalten werden. Dies kommt insbesondere der Hygiene des Trinkwassers zugute, das regelmäßig durch Frischwasser erneuert wird.



Vitocell Warmwasserspeicher benötigen nur wenig Standfläche. Dank ihres formschönen Designs können sie jederzeit auch in Mehrzweckräumen installiert werden.

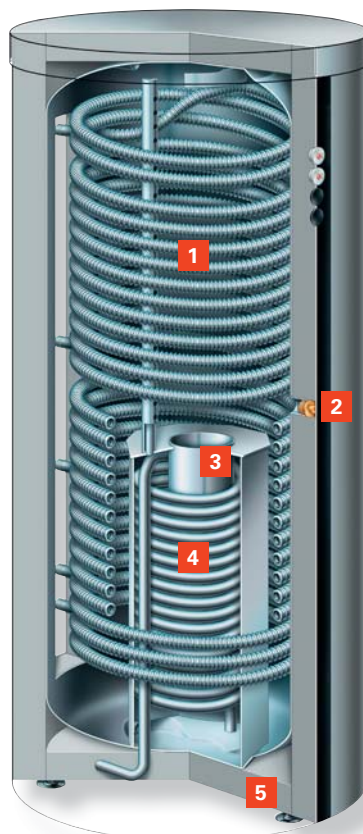

Vitocell 360-M

- 1 Trinkwasser-Wellrohr aus Edelstahl Rostfrei
- 2 Anschluss für Elektro-Heizeinsatz
- 3 Schichtladesystem
- 4 Heizwendel aus Stahl für den Anschluss von Sonnenkollektoren
- 5 Hochwirksame Rundum-Wärmedämmung aus Polyestervlies



Mit den Solarregelungen Vitosolic 100 und 200 wird die gewonnene Wärme der Sonnenkollektoren optimal für die Trinkwassererwärmung oder Heizungsunterstützung genutzt.

Intelligentes Energiemanagement

Durchdachte elektronische Regelungen helfen, die Sonnenenergie maximal auszunutzen. Die Vitosolic Steuerungen zeichnen sich durch eine einfache Bedienung aus.

Mit einer Vitosolic Solarregelung nutzen Sie die Sonnenenergie besonders effektiv. Dieses intelligente Energiemanagement-System deckt alle gängigen Anwendungen ab und steuert bis zu vier Verbraucher separat.

Durch die Kommunikation mit der Vitotronic Heizkesselregelung sorgt Vitosolic dafür, dass die mit den Sonnenkollektoren gewonnene Wärme optimal ausgenutzt und möglichst wenig zusätzliche Energie zur Wassererwärmung oder zum Heizen verbraucht wird. Das entlastet den Heizkessel und senkt die Heizkosten.

Die Bedienung der Vitosolic 200 ist dank eines Klartextdisplays mit Menüführung einfach und entspricht der vielfach bewährten Vitotronic Bedienoberfläche. Informationen zur Solaranlage können an der Vitotronic Kesselkreisregelung und Vitotrol 300 Fernbedienung abgelesen werden.

Das Plus bei der Vitosolic 200

Vitosolic 200 regelt bis zu vier Verbraucher. Diese Steuerung ist vorrangig für den Mehrspeicherbetrieb, die Schwimmbadwasser-Erwärmung und zur Heizungsunterstützung gedacht. Für einen hohen Bedienkomfort sorgt ein vierzeiliges Klartextdisplay mit Menüführung.

- Elektronische Temperatur-Differenzregelung für bis zu vier Verbraucher
- Einfache Bedienung
- Hoher Bedienkomfort durch vierzeiliges Klartextdisplay mit Menüführung
- Ausgelegt für Mehrspeicherbetrieb, Schwimmbadwasser-Erwärmung und Heizungsunterstützung
- Installationsgerechter, großer Anschlussraum

Das Plus bei der Vitosolic 100

Vitosolic 100 ist eine preisattraktive elektronische Temperatur-Differenzregelung und in erster Linie zur Trinkwassererwärmung bei Solaranlagen konzipiert. Ein zweizeiliges Display informiert über die aktuellen Temperaturen und die Betriebszustände der Pumpen.

- Preisattraktive elektronische Temperatur-Differenzregelung zur Trinkwassererwärmung bei Solaranlagen
- Einfache Bedienung
- Zweizeiliges Display gibt Informationen über die aktuellen Temperaturen und die Betriebszustände der Pumpen
- Kleine Gehäuseabmessungen

Solar-Divicon

Kompakt, komplett, zuverlässig: die Pumpstation Solar-Divicon für alle hydraulischen Funktionen und thermischen Absicherungen. Die entsprechenden Sicherheits- und Funktionsbauteile sind hier kompakt zusammengefasst.



Solar-Divicon – kompakte Pumpstation für alle hydraulischen Funktionen

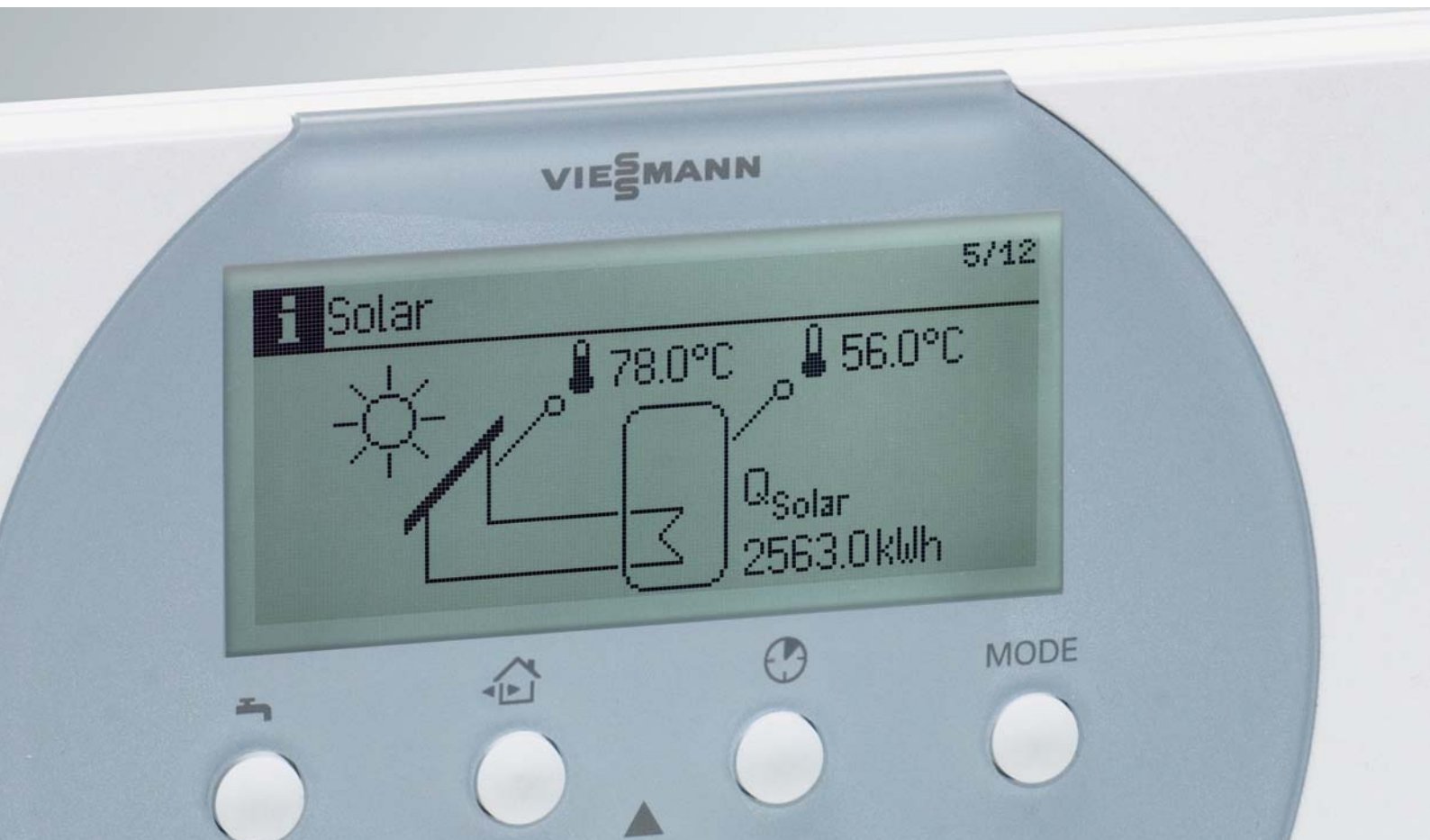

Auf dem Display der Steuerung Vitohome 300 haben Sie alles im Blick – auch den aktuellen Ertrag Ihrer Solaranlage.

Komfortable Kommunikationstechnik

Innovative Datentechnik erlaubt die Nachrüstung weiterer Funktionen wie Steuerungen für Licht und Jalousien.

Vitohome 300 – da sehen Sie, was Sie sparen

Mehr Wohnkomfort genießen und gleichzeitig Kosten sparen – Vitohome 300 von Viessmann ist dafür die ideale Lösung. Mit dieser zentralen Home Automation können Sie direkt den Ertrag Ihrer Solaranlage ablesen.

Darüber hinaus können Sie die Temperatur gradgenau in jedem Raum individuell einstellen. Das bietet mehr Komfort und senkt den Energieverbrauch, da nur noch dort geheizt wird, wo es nötig und gewünscht ist. Und mittels Fensterkontakt kann das System automatisch erkennen, ob ein Fenster geöffnet ist, und reagiert sofort auf den Heizbetrieb im Raum.

Vitohome 300 ist von Anfang an unkompliziert. Die Kommunikation der Komponenten erfolgt per Funk. Das ist ideal für die Nachrüstung, da keine Kabel verlegt werden müssen. Auch bei der Heizung müssen Sie keine teuren Umrüstungen in Kauf nehmen. Überall dort, wo eine Vitotrol 300 an den Heizkessel angeschlossen werden kann, passt auch Vitohome 300.

Die Regelung der Raumtemperatur basiert auf dem europäischen Kommunikationsstandard KNX. Damit können weitere Funktionen problemlos auch nachträglich ergänzt werden. Beim Elektro-Fachbetrieb erhalten Sie hierfür Geräte wie Fensterkontakte, Rauchmelder sowie Steuerungen für Licht und Jalousien. Damit sind auch Anwesenheitssimulation und Panikschaltung möglich. Das bringt nicht nur mehr Komfort, sondern auch mehr Sicherheit.

Überwachen und steuern Sie Ihr Heizungssystem aus der Ferne

Vitocom 100 – die Handy-Steuerung

Vitocom 100 ist eine preisattraktive und unkomplizierte Fernüberwachung, speziell ausgelegt auf die Anforderungen von Ferienhäusern sowie Ein- und Zweifamilienhäusern. Die Überwachung und Bedienung der Heizung via Mobiltelefon von jedem Ort und zu jeder Zeit ist ein unschätzbare Vorteil. Ein „Anruf“ genügt, und bei Ihrer Ankunft ist für komfortable Wärme in den Räumen gesorgt. Die Bedienung erfolgt über einfache SMS-Befehle. Störungen werden ebenfalls per SMS im Klartext aufs Handy gemeldet.



Vitohome 300 – Energieeinsparung und Komfort auf Knopfdruck



Per SMS erhält die Vitocom 100 Ihre Befehle – und meldet Störungen auch zurück.



Bei unseren Fachpartnern in besten Händen

Unsere Nähe zum Fachpartner ist für Viessmann die Basis für den Erfolg. Von seinem Wissen profitieren auch Sie, wenn Sie sich für Heiztechnik von Viessmann entscheiden.

Beratung, Verkauf, Montage und Kundendienst erhalten Sie ausschließlich über Viessmann Fachpartner, die regelmäßig von uns geschult werden und mit unseren Produkten bestens vertraut sind. Profitieren Sie vom umfangreichen Service, den Sie von Ihrem Fachpartner erwarten können.

Einige Servicebeispiele

- Kostenlose, unverbindliche und individuelle Beratung auch direkt vor Ort
- Anschauliche Berechnung der Heizkostenersparnis bei Modernisierung Ihrer Heizungsanlage – natürlich auch in Kombination mit Sonnenkollektoren
- Berechnung der Amortisationszeit, nach der sich die neue Heizung durch die Energieeinsparung bezahlt gemacht hat
- Ermittlung des tatsächlichen Wärme- und Warmwasserbedarfs für Ihren Haushalt oder Ihre Immobilie
- Information über die wirtschaftliche Kombination von neuer Heizung und Solarsystemen zur Heizungsunterstützung und Trinkwassererwärmung
- Aktuelle Informationen über staatliche Förderprogramme, aus denen Ihre neue Heizung und die Solaranlage bezuschusst werden können
- Unterstützung bei der Beantragung von Fördermitteln

Technik von Viessmann – Zuschüsse vom Staat

Sie sparen nicht nur bei den laufenden Kosten. Energiesparende und umweltschonende Heiztechnik wird von Bund, Ländern und Kommunen sowie Energieversorgern finanziell unterstützt. Informieren Sie sich deshalb über die unterschiedlichen Förderprogramme. Aktuelle Informationen dazu finden Sie im Internet unter www.viessmann.de/foerderprogramme oder fragen Sie Ihren Fachpartner.

Attraktive Finanzierung – jetzt investieren und Heizkosten sparen

Mit dem Finanzierungsmodell von Viessmann können Sie sofort mit dem Sparen starten und Ihre Pläne realisieren. Die unbürokratische, schnelle und zuverlässige Abwicklung erleichtert Ihnen die Modernisierung und Sie bleiben bei Ihrer Finanzplanung flexibel. Ihr besonderer Vorteil: Bei den günstigen Konditionen von Viessmann sind die Heizkosteneinsparungen in der Regel deutlich höher als Ihre Finanzierungskosten.

Finanzierungsprogramm mit der UmweltBank AG

Zur Finanzierung von Photovoltaik-Anlagen bietet Viessmann in Zusammenarbeit mit der UmweltBank AG eine einfache und komfortable Lösung. Weitere Informationen mit den aktuellen Konditionen unter www.viessmann.de.

Bitte beachten:

Die Förder- und Finanzierungsanträge müssen vor dem Kauf der Heizungs- und/oder Solaranlage gestellt werden. Eine nachträgliche Förder- oder Finanzierungsvereinbarung ist nicht möglich. Ausführliche Informationen zum Viessmann Finanzierungsmodell erhalten Sie bei Ihrem Fachpartner vor Ort.



Konditionen, die sich sehen lassen können

Wer jetzt für seine Immobilie in eine solarthermische Anlage investiert, erhält von Viessmann in Zusammenarbeit mit der Creditplus Bank ein günstiges Finanzierungsangebot: Nur 3,99 Prozent* effektiver Jahreszins.



Viessmann bietet online ausführliche Informationen zu Produkten, Fördermöglichkeiten und Dienstleistungen.

Wir sind für Sie da

Als ein weltweit tätiges Familienunternehmen steht Viessmann im ständigen Dialog mit seinen Fachpartnern und Anwendern.

Die Viessmann Fachpartner sind für den Investor, Bauherrn und Anlagenbetreiber kompetente und engagierte Ansprechpartner vor Ort und geben gern in allen Fragen zum Thema Heizung und Modernisierung die notwendige Unterstützung. Im persönlichen Gespräch werden aus dem Viessmann Komplettangebot die besten Lösungen für eine effiziente Heizungsanlage gefunden.

Viessmann online

Viele weitere Informationen zu den Produkten und Leistungen von Viessmann stehen unter www.viessmann.de.

www.viessmann.de

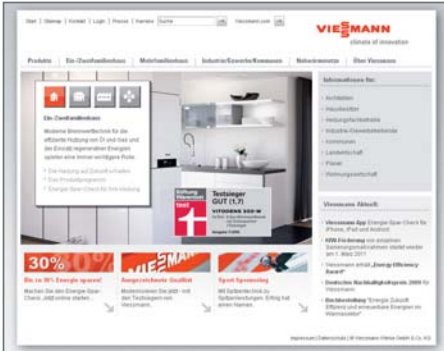

Schnelle Hilfe im Internet

Alle Fragen zu den Produkten von Viessmann und zum Thema Heizen sind unter www.viessmann.de zu finden. Rund um die Uhr stehen ein reichhaltiges Informationsangebot zu allen Heizsystemen und Leistungen von Viessmann, ein Techniklexikon und vieles mehr zur Verfügung.



Förderprogramme

Aktuelle Informationen zu Fördermitteln für umweltschonende Heizsysteme von Viessmann gibt es unter www.viessmann.de.

Selbstverständlich ist die individuelle und kompetente Beratung bei allen Viessmann Verkaufsniederlassungen oder direkt beim Heizungsfachbetrieb möglich.



Kompetenter Partner vor Ort

Der Viessmann Fachbetrieb in der Nachbarschaft wird ganz einfach mit der schnellen Suchfunktion unter www.viessmann.de ermittelt.

Ein Klick auf „Partner vor Ort“ genügt, schon werden die Fachhandwerksbetriebe im nächsten Umkreis angezeigt.

Das Viessmann Komplettangebot



Öl-Niedertemperatur-
und Brennwerttechnik

13 – 20000 kW



Gas-Niedertemperatur-
und Brennwerttechnik

4 – 20000 kW



Solarthermie und
Photovoltaik



Einfamilienhäuser

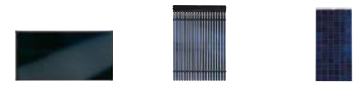

Mehrfamilienhäuser

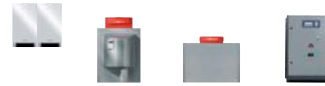

Gewerbe/Industrie



Nahwärmenetze



Individuelle Lösungen mit effizienten Systemen

Das Viessmann Komplettangebot

Das Komplettangebot von Viessmann bietet für alle Anwendungsbereiche und alle Energieträger individuelle Lösungen mit effizienten Systemen. Als Umweltpionier liefert das Unternehmen seit Jahrzehnten besonders effiziente und schadstoffarme Heizsysteme für Öl und Gas sowie Solaranlagen, Wärmeerzeuger für nachwachsende Rohstoffe und Wärmepumpen.

Das Viessmann Komplettangebot bietet Spitzentechnologie und setzt Maßstäbe. Mit hoher Energieeffizienz hilft es, Heizkosten zu sparen und bietet auch in ökologischer Hinsicht die richtige Wahl.

Individuell und wirtschaftlich

Viessmann hat für jeden Bedarf das passende Heizsystem, wandhängend und bodenstehend, individuell kombinierbar, zukunftssicher und wirtschaftlich. Ob für Ein- oder Zweifamilienhäuser, ob für große Wohngebäude, ob für Gewerbe und Industrie oder für Nahwärmenetze, ob für die Modernisierung oder für den Neubau.



Holzfeuerungstechnik,
Kraft-Wärme-Kopplung und
Biogaserzeugung
4 – 13000 kW



Wärmepumpen für
Sole, Wasser und Luft

1,5 – 2000 kW

Klimatechnik

Systemkomponenten

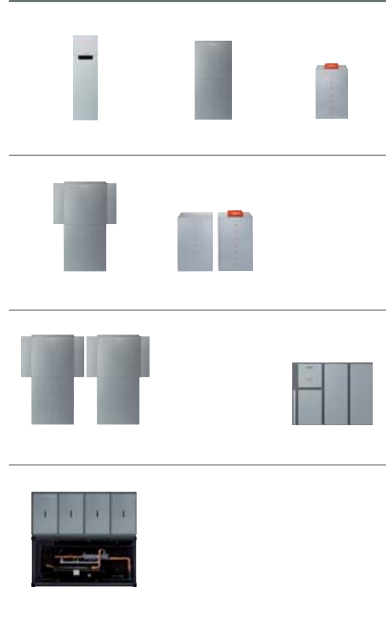
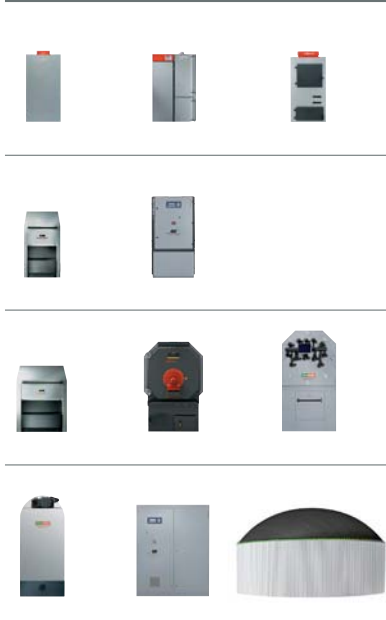

Das Viessmann Komplettangebot: individuelle Lösungen
mit effizienten Systemen für alle Energieträger und
Anwendungsbereiche

Die Leistungsträger

Die Viessmann Group ist technologischer
Schrittmacher der Heizungsbranche. Dafür
steht der Name Viessmann, und dafür stehen
in der Unternehmensgruppe die Namen von
Tochterunternehmen, die vom selben Pionier-
geist und derselben Innovationskraft geprägt
sind.

Das Leistungsspektrum umfasst:

- Brennwertechnik für Öl und Gas
- Solarsysteme
- Wärmepumpen
- Holzfeuerungsanlagen
- Kraft-Wärme-Kopplung
- Biogasanlagen
- Klimatechnik
- Systemkomponenten
- Dienstleistungen

In allen diesen Marktsegmenten ist
Viessmann hochgradig spezialisiert, zugleich
aber hat das Unternehmen gegenüber den
Spezialanbietern im Markt einen entschei-
denden Vorteil: Viessmann versteht Heiz-
technik als systematisches Ganzes und
bietet technologieoffene und energieträger-
neutrale Beratung. Das garantiert für jeden
Anwendungsfall die beste Lösung.

Viessmann Group

VIESSMANN

KWT

KOB

MAWERA

ESS

BIOFERM

Schmack

Carbotech

Das Viessmann Komplettangebot



Einfamilienhäuser



Mehrfamilienhäuser



Gewerbe/Industrie



Nahwärmenetze



Öl-Niedertemperatur-
und Brennwerttechnik
13 – 20000 kW



Architektenhaus Bad Füssing,
Deutschland



Wohnanlage „Zi Wei Garden“
Xi'an, China



Ameco A380 Hangar Peking,
China



Europaparlament Straßburg,
Frankreich



Gas-Niedertemperatur-
und Brennwerttechnik
4 – 20000 kW



Einfamilienhaus Kevelaer,
Deutschland



Mehrfamilienhaus „Wohnoase“
Regensburg, Deutschland



Porsche Leipzig,
Deutschland



Europaparlament Brüssel,
Belgien



Solarthermie und
Photovoltaik



Heliotrop Freiburg,
Deutschland



HafenCity Hamburg,
Deutschland



City of tomorrow, Malmö,
Schweden



The Palm Jumeirah,
Dubai



Holzfeuerungstechnik,
Kraft-Wärme-Kopplung
und Biogaserzeugung
4 – 13000 kW



Einfamilienhaus Wiesloch,
Deutschland



Hotel Lagorai Cavalese,
Italien



Kongresszentrum Brunstad,
Norwegen



Kloster St. Ottilien,
Deutschland



Wärmepumpen für
Sole, Wasser und
Luft
1,5 – 2000 kW



Loftcube Landesgartenschau
Neu-Ulm, Deutschland



Atelierwohnungen Brandenburg,
Deutschland



Universitätsbibliothek Bamberg,
Deutschland



Wohnsiedlung Pfäffikon,
Schweiz

Das Viessmann Komplettangebot: individuelle Lösungen mit effizienten Systemen für alle Energieträger und Anwendungsbereiche

Zukunftssichere Heiztechnik für alle Anforderungen

Der weltweite Energieverbrauch hat sich seit 1970 verdoppelt und wird sich bis 2030 verdreifachen. Die Folge: Die fossilen Brennstoffe Öl und Gas schwinden, die Energiepreise steigen, und zu hohe CO₂-Emissionen beeinflussen unser Klima. Energieeffizienz ist unverzichtbar, wenn wir die Zukunft sichern wollen.

In nahezu allen Industrienationen hat die Wärmeversorgung von Wohn- und Gewerbeflächen den größten Anteil am Energieverbrauch – und bietet somit das größte Potenzial für Einsparungen. Moderne, energieeffiziente Heizsysteme von Viessmann sind weltweit nicht nur in vielen Haushalten, sondern auch in zahlreichen großen internationalen Objekten im Einsatz und leisten so einen wichtigen Beitrag zum sparsamen Umgang mit den Energieressourcen.

Dabei stellt sich Viessmann mit innovativen Lösungen immer wieder erfolgreich den unterschiedlichsten Herausforderungen an effiziente Heiztechnik – vom historischen Denkmal über moderne Industrieobjekte bis hin zum großflächigen Wohn- und Arbeitsareal.

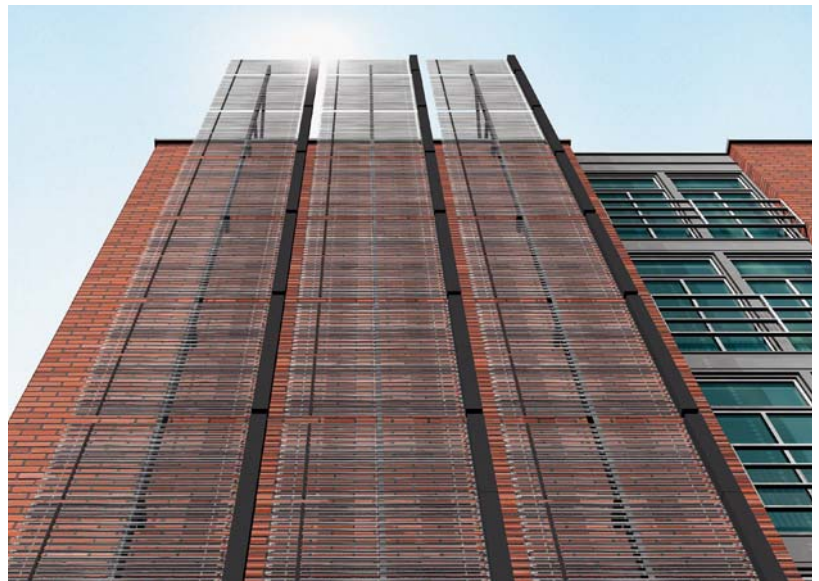

City of tomorrow, Malmö, Schweden

Das Unternehmen

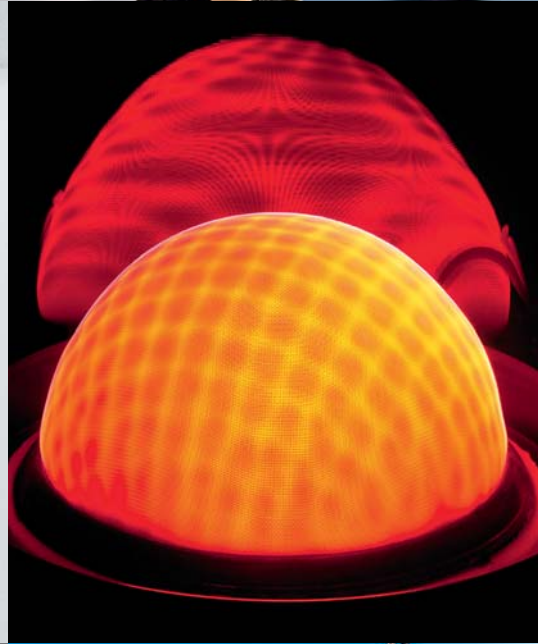

Viessmann – climate of innovation

Das Viessmann Markenversprechen bringt den Leistungsanspruch des Unternehmens in komprimierter Form zum Ausdruck. Es ist die zentrale Markenbotschaft und zusammen mit unserem Markenzeichen weltweites Erkennungsmerkmal. „Climate of innovation“ wirkt in drei Dimensionen: Es ist ein Bekenntnis zu einer Kultur der Innovation. Es ist ein Versprechen hohen Produktnutzens und zugleich Verpflichtung zum Klimaschutz.

Komplettangebot für alle Energieträger

Viessmann ist einer der international führenden Hersteller von Heiztechnik-Systemen und bietet mit seinem Komplettangebot für alle Anwendungsbereiche und alle Energieträger individuelle Lösungen mit effizienten Systemen. Als Umweltpionier liefert das Unternehmen seit Jahrzehnten besonders effiziente und schadstoffarme Heizsysteme.

Nachhaltig handeln

Verantwortung übernehmen bedeutet für Viessmann nachhaltiges Handeln. Das heißt: Ökologie, Ökonomie und soziale Verantwortung so in Einklang zu bringen, dass die heutigen Bedürfnisse befriedigt werden, ohne die Lebensgrundlagen kommender Generationen zu beeinträchtigen.

Effizienz Plus

Mit dem Nachhaltigkeitsprojekt „Effizienz Plus“ zeigt Viessmann am Standort Allendorf, dass die energie- und klimapolitischen Ziele für 2020 heute schon mit marktverfügbarer Technik erreicht werden können.

Das Projekt steht für:

- Klimaschutz
- Ressourceneffizienz
- und Standortsicherung

Im Ergebnis werden 40 Prozent fossile Brennstoffe eingespart und die CO₂-Emission um ein Drittel gesenkt.



Effizienz Plus



Für sein Engagement auf den Gebieten Klimaschutz und Ressourceneffizienz wurde Viessmann 2009 mit dem Deutschen Nachhaltigkeitspreis ausgezeichnet.



Viessmann wurde für die besonders effiziente Energienutzung durch die innovative Wärmerückgewinnungszentrale am Stammsitz Allendorf/Eder mit dem Energy Efficiency Award 2010 ausgezeichnet.

Viessmann Werke GmbH & Co. KG

Unternehmensdaten

- Gründungsjahr: 1917
- Mitarbeiter: 9400
- Gruppenumsatz: 1,7 Milliarden Euro
- Auslandsanteil: 56 Prozent
- Produktion und Anlagenbau in zehn Ländern mit 22 Gesellschaften in Deutschland, Frankreich, USA, Italien, Kanada, Polen, Ungarn, Österreich, der Schweiz und in China
- Vertriebsorganisationen in 74 Ländern mit 32 eigenen Gesellschaften
- 120 Verkaufsniederlassungen weltweit
- 3 Dienstleistungsgesellschaften

Leistungsspektrum

- Brennwerttechnik für Öl und Gas
- Solarsysteme
- Wärmepumpen
- Holzfeuerungsanlagen
- Kraft-Wärme-Kopplung
- Biogasanlagen
- Klimatechnik
- Systemkomponenten
- Dienstleistungen

Das Komplettprogramm deckt das gesamte Spektrum ab. Mit Leistungen von zwei Kilowatt bis 20 Megawatt.



climate of innovation

Viessmann Deutschland GmbH
35107 Allendorf (Eder)
Telefon 06452 70-0
Telefax 06452 70-2780
www.viessmann.de

Ihr Fachpartner:

9449 327 - 3 D 06/2011

Inhalt urheberrechtlich geschützt.
Kopien und anderweitige Nutzung nur mit vorheriger Zustimmung.
Änderungen vorbehalten.