

Heizen mit Öl     

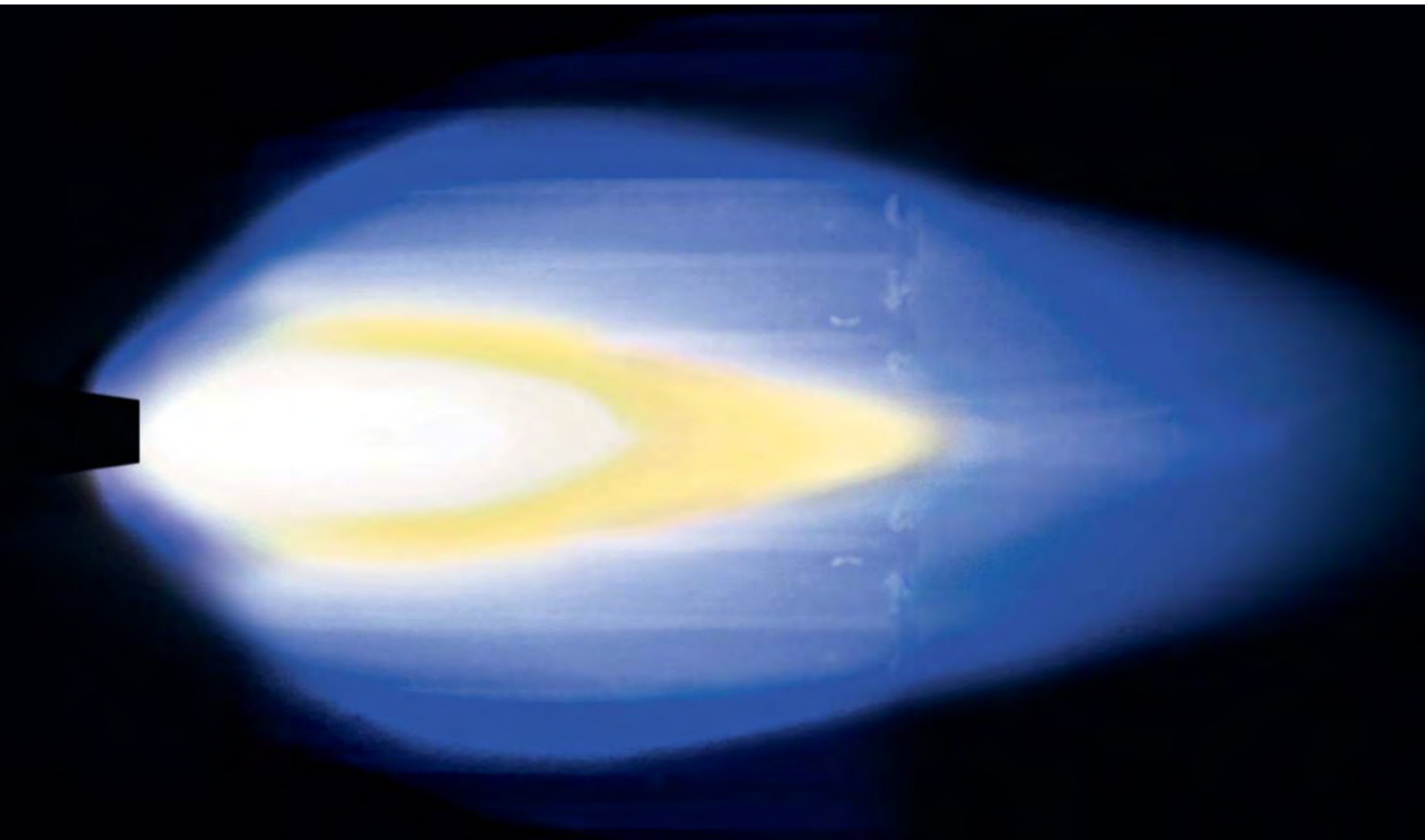

VIESSMANN

Die Öl-Brennwertheizung – effiziente, zukunftssichere Technologie mit 98 Prozent Wirkungsgrad

Auf den folgenden Seiten informieren wir Sie umfassend über die unterschiedlichen Techniken, die Ihnen heute zur komfortablen Wärmeerzeugung mit Öl in Ihrem Haus oder Ihrer Wohnung zur Verfügung stehen.

Mit einem Brennwertkessel leisten Sie dank seiner Effizienz und des unschlagbar hohen Wirkungsgrads von 98* Prozent bei der Umwandlung von Heizöl in Wärme einen aktiven Beitrag zum Klima- und Umweltschutz.

Unsere Öl-Brennwertkessel haben die Zukunft bereits eingebaut. Schon jetzt sind sie darauf vorbereitet, von fossilem Öl auf Heizöl mit einem Anteil von Bio-Öl umzusteigen. Damit erfüllen wir die vielfach formulierten Forderungen nach ressourcenschonenden Heiztechnologien auf der ganzen Linie.

Nutzen Sie mit Ihrer neuen Heizung auch kostenlose Sonnenenergie! Alle Heizkessel sind für die Kombination mit der Solartechnik von Viessmann ausgelegt – Viessmann Systemtechnik garantiert das optimale Zusammenspiel aller Komponenten bis hin zu einer komfortablen Regelung, die keine Wünsche offenlässt.

* bezogen auf den oberen Heizwert (Brennwert H_9)



Über diese Broschüre

Das Öl-Heizkesselprogramm von Viessmann wird jedem Anspruch an eine effiziente und sparsame Heizung gerecht. Diese Broschüre informiert Sie über die aktuellen Heizkessel und enthält viele weitere nützliche Informationen über Zubehör, Service, Förder- und Finanzierungsmöglichkeiten.



Energie sparen und Klima schützen

ab Seite 6

Lesen Sie, warum es sich lohnt, jetzt Ihre Heizung zu modernisieren und damit einen aktiven Beitrag zum Klimaschutz und zur Einsparung von fossiler Energie zu leisten.



Vitoladens und Vitorondens Öl-Brennwerttechnik

ab Seite 14

Die Öl-Brennwertgeräte der Vitoladens Serie bieten beste Energieausnutzung bei gleichzeitig sparsamstem Verbrauch.



Vitola Öl-Tieftemperaturtechnik

ab Seite 36

Vitola 200 und Vitola 222 sind die preisattraktiven Klassiker unter den Öl-Heizkesseln. Erhältlich in vielen Leistungsgrößen für jeden Heiz- und Warmwasserbedarf.

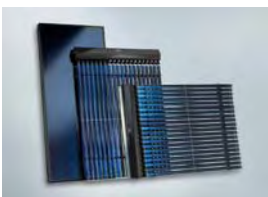

Aufeinander abgestimmt: Systemtechnik

ab Seite 44

Zur Systemtechnik von Viessmann gehört alles, was eine zuverlässige Heizung ausmacht. Die Vitotronic Regelung, Vitocell Warmwasserspeicher für hohen Wasserkomfort, hochwertige Solartechnik für kostensparende Heizungsunterstützung oder Photovoltaik-Module zur Stromerzeugung.



Vitoset – das komplette Zubehör

ab Seite 56

Vertrauen Sie auch beim Zubehör auf Qualität von Viessmann. Unser Vitoset Programm umfasst ein breites Angebot an Heizöltanks, Heizkörpern, Thermostatventilen u. v. m.



Bei unseren Fachpartnern in besten Händen

ab Seite 60

Nehmen Sie die Beratung bei unseren Fachpartnern in Anspruch. Dort erfahren Sie alles über maßgeschneiderte Heiztechnik, Förder- und Finanzierungsmöglichkeiten. Unverbindlich und kostenlos.



Energie sparen und Klima schützen

Viessmann ist sich seiner Verantwortung für den nachhaltigen Schutz der Umwelt bewusst. Danach richten wir unsere Firmenphilosophie und unsere Produkte aus.



„Nichts ist so gut, dass es nicht verbessert werden könnte.“ Dieser Leitsatz ist auch in unseren Unternehmensgrundsätzen verankert. Wir haben in der Branche den Anspruch und das Ziel, als Qualitäts- und Technologieführer immer wieder neue Maßstäbe zu setzen.

Das gilt natürlich insbesondere für unsere Produktpalette, die konsequent darauf ausgerichtet ist, den Verbrauch an fossilen Brennstoffen deutlich zu senken und nach und nach durch regenerative Energien zu ersetzen.

Tatsächlich hat der „Wärmemarkt“ mit rund 40 Prozent den größten Anteil am Energieverbrauch. „Transport“, „Verkehr“ und „Strom“ teilen sich den Rest mit jeweils 20 Prozent. Werte, die auch in etwa auf andere Industriestaaten übertragbar sind. Aufgrund stetig steigender Energiekosten ist es das Gebot der Stunde, den Verbrauch an fossilen Energien möglichst effizient zu reduzieren.

Brennwerttechnik hat höchste Energieeffizienz

Unter Berücksichtigung der Gesamtinvestition bei den heutigen Energiepreisen ist die Brennwerttechnik die wirtschaftlichste Alternative. Öl-Brennwertkessel von Viessmann wandeln das eingesetzte Heizöl zu 98 Prozent in Wärme um. Dabei ist die Brennwerttechnik aufgrund der bereits möglichen Beimischung biogener Brennstoffe, zum Beispiel Bio-Öl, zukunftssicher.

Investieren Sie deshalb heute in moderne Brennwerttechnik. Die dadurch erzielten Einsparungen sind beträchtlich. Einen wirkungsvolleren Beitrag zum nachhaltigen Schutz des Klimas durch die Vermeidung von unnötigem CO₂-Ausstoß können Sie kaum leisten.

Viessmann hat auch für Sie die richtige Lösung!

Viessmann bietet Ihnen energiesparende Heizsysteme für Öl, Gas, Solar, Biomasse und Naturwärme. Die Piktogramme erleichtern Ihnen die Orientierung.

Das sollten Sie wissen

Gute Gründe für die Modernisierung Ihrer Heizungsanlage und den Einsatz von effizienter Öl-Brennwerttechnik.

Allein in Deutschland sind noch rund zwei Millionen Heizungsanlagen in Betrieb, die älter als 25 Jahre sind. Ihren Betreibern ist oft gar nicht bewusst, wie viel Geld sie durch Energie verschenken, die wirkungslos verbrannt wird und als ungenutzte Wärme durch den Schornstein verpufft. Außerdem belasten diese Altanlagen das Klima durch unnötigen CO₂-Ausstoß und tragen zur Erderwärmung bei.

Durch den zeitnahen Austausch dieser Anlagen gegen hocheffiziente Brennwertkessel in Kombination mit Solartechnik könnten die Endverbraucher bis zu 25 Prozent Energie einsparen. Rechnerisch wären dies zehn Prozent des gesamten deutschen Energieverbrauchs bei gleichzeitiger Verringerung der CO₂-Emissionen um 54 Millionen Tonnen jährlich.

Heizungsunterstützung mit Solar

Die kostenlose Energie der Sonne wird zur Heizungsunterstützung und Trinkwassererwärmung immer noch zu wenig genutzt. Gerade bei der Heizungsmodernisierung oder Erneuerung eines Heizkessels sollten Sie die Kombination mit einer Solaranlage in Betracht ziehen. Aus öffentlichen Förderprogrammen werden diese Anlagen bezuschusst, die sich aufgrund der hohen Energieeinsparung bereits nach wenigen Jahren amortisiert haben.

So sparen Sie mit Brennwerttechnik

Bei der Brennwerttechnik wird nicht nur die Wärme genutzt, die bei der Verbrennung von Heizöl oder Gas entsteht, sondern zusätzlich auch die Wärme, die bei herkömmlicher Heiztechnik ungenutzt durch den Schornstein entweicht.

Brennwertkessel entziehen die in den Abgasen enthaltene Wärme fast vollständig und setzen sie zusätzlich in Heizwärme um. Dafür sind die Brennwertkessel von Viessmann mit Inox-Radial-Wärmetauschern aus Edelstahl rostfrei ausgestattet, die die Abgase vor der Ableitung in den Schornstein so weit abkühlen, dass der in ihnen enthaltene Wasserdampf gezielt kondensiert und die freigesetzte Wärme zusätzlich auf das Heizsystem übertragen wird.

Mit dieser Technologie erreichen Brennwertkessel einen Norm-Nutzungsgrad von bis zu 98 Prozent und arbeiten dadurch besonders energiesparend. Dieses Funktionsprinzip spart nicht nur wertvolle Energie, sondern schont auch die Umwelt durch deutlich reduzierte CO₂-Emissionen.



Die effizienten Viessmann Öl-Brennwertkessel arbeiten sparsam und schonen so die Umwelt. Leisten Sie Ihren persönlichen Beitrag.

Effektiver, sparsamer und emissionsärmer – moderne Öl-Brennwerttechnik von Viessmann

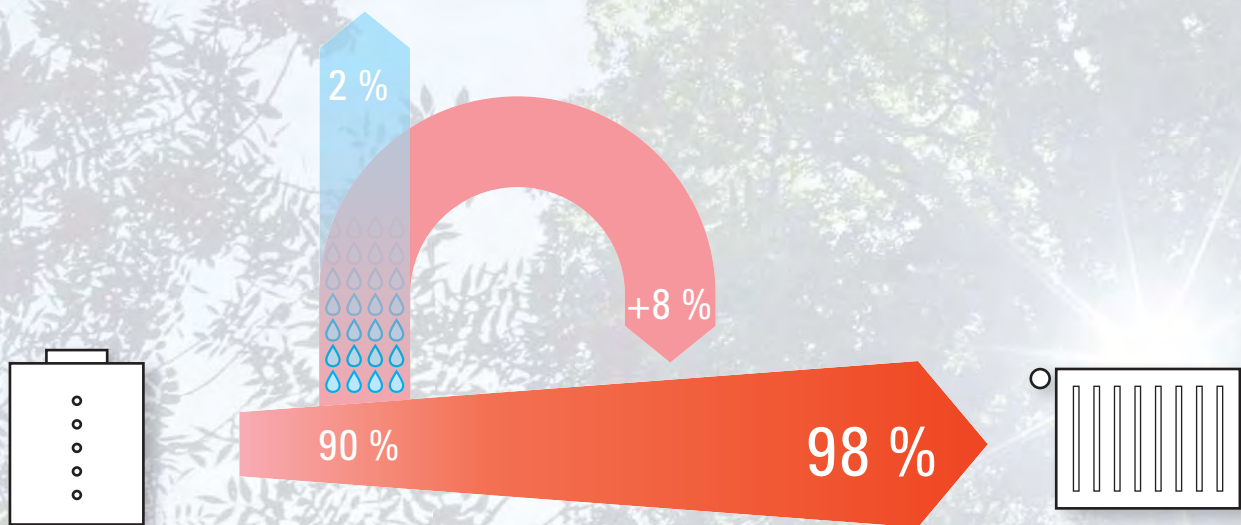

So funktioniert die Brennwerttechnik

Viessmann Heizkessel mit Brennwerttechnik erreichen einen Wirkungsgrad von bis zu 98 Prozent (bezogen auf H_2). Dem Abgas wird durch die Kondensation des enthaltenen Wasserdampfes noch zusätzlich Wärme entzogen und dem Heizsystem wieder zugeführt. Das steigert die Effizienz und senkt Ihre Heizkosten und die Umweltbelastung.



Eine Investition, die sich bezahlt macht

Ideale Wärmeleistung für jede Wohnfläche.

Wenn Sie einen Neubau oder eine Modernisierung planen, sollten Sie rechtzeitig die für Ihren Bedarf geeignete Heizungsanlage mit einbeziehen.

Viel Geld können Sie sparen, wenn bei der Wahl des Heizkessels vorher der tatsächliche Bedarf ermittelt wird. Im Kleinkesselprogramm sind Öl-Brennwertkessel in Leistungsstufen von 12,9 bis 53,7 kW und Öl-Tieftemperatur-Heizkessel von 18 bis 63 kW enthalten. Von der kleinen Etagenwohnung bis hin zum Mehrfamilienhaus hat Viessmann in jedem Fall die passende Lösung im Programm.

Wirtschaftlich heizen

Mit der effizienten Öl-Brennwerttechnik von Viessmann ist das Heizen dank geringer Investitionskosten und niedrigem Verbrauch besonders wirtschaftlich.

Darüber hinaus empfehlen wir die Ergänzung der neuen Heizung mit einer Solaranlage zur Heizungsunterstützung und Warmwasserversorgung. Dank Viessmann Systemtechnik erhalten Sie alles aus einer Hand.

Modernisieren Sie Ihre Heizung

Sparen Sie sofort bares Geld.

Für welchen Wärmeerzeuger Sie sich auch entscheiden – Sie sparen in jedem Fall viel Geld! Die nachstehenden Beispiele veranschaulichen deutlich, welche Möglichkeiten Sie mit Öl-Brennwerttechnik und dem Einsatz von Solarthermie von Viessmann haben.

Modernisierung mit einem Brennwertkessel für Öl



Energieeinsparung

24 % (610,- € p. a.)

Kosteneinsparung (15 Jahre)*

13 200,- €

CO₂-Einsparung**

32 t



Zusätzlich bei Modernisierung mit einer Solaranlage zur Trinkwassererwärmung



Zusätzliche Energieeinsparung

7 % (180,- € p. a.)

Zusätzliche Kosteneinsparung (15 Jahre)*

3 800,- €

Zusätzliche CO₂-Einsparung **

9 t



Zusätzlich bei Modernisierung mit einer Solaranlage zur Trinkwassererwärmung und Heizungsunterstützung



Zusätzliche Energieeinsparung

13 % (330,- € p. a.)

Zusätzliche Kosteneinsparung (15 Jahre)*

7 100,- €

Zusätzliche CO₂-Einsparung **

17 t



Gerundete Verbrauchs- und Betriebskosten unter Verwendung von BDH- und Standardwerten (EID). Aktuelle Information unter www.viessmann.de.

Vergleichsbasis: Gebäude mit 140 m², Baujahr 1980 (Haus + Altkessel, 27 kW). Verbrauchskosten: 2584,- € bei 3400 Liter Öl. Energiepreis (Durchschnittswert): Öl: 0,76 €/l.

* Energiekosteneinsparung nach 15 Jahren bei 5 Prozent jährlicher Energiepreissteigerung.

** Berechnet auf 15 Jahre.



Viessmann setzt Maßstäbe

In seiner mehr als 90-jährigen Firmengeschichte hat Viessmann regelmäßig neue Meilensteine in der Entwicklung moderner Heiztechnik gesetzt.

Seit jeher ist Viessmann der Schrittmacher in der Heiztechnikbranche. Durch kontinuierliche Innovationen wurde der Wirkungsgrad bei der Umwandlung von Energie in Wärme bis zum technisch Machbaren gesteigert. Gleichzeitig konnten die Energieverbräuche und CO₂-Emissionen bei unseren Heizkesseln drastisch gesenkt werden.

Die biferrale Verbundheizfläche

Die Erfindung der zweischaligen, biferralen Verbundheizfläche in den 1970er-Jahren war ein Quantensprung für energiesparendes Heizen. Noch heute ist sie ein Synonym für hohe Betriebssicherheit und lange Nutzungsdauer. Nach wie vor ist diese Heizfläche wichtiger Bestandteil der erfolgreichen Viessmann Vitola Öl-Heizkessel und wurde bis heute in 1,7 Millionen Viessmann Heizkesseln eingebaut.

Inox-Radial-Wärmetauscher

Alle Öl-Brennwertkessel von Viessmann werden heute mit dem Inox-Radial-Wärmetauscher aus Edelstahl Rostfrei ausgerüstet. Diese unverwüsthliche Technik steht für den hohen Wirkungsgrad von 98 Prozent und zeichnet sich durch lange Nutzungsdauer und einen sicheren und effizienten Betrieb aus. Öl-Brennwertgeräte sind bereits für künftige Standards ausgelegt, indem sie mit unterschiedlichen Heizölsorten und zugemischtem Bio-Öl befeuert werden können.

Im Öl-Brennwertkessel Vitoladens 300-C wurden die Vorteile der biferralen Verbundheizfläche mit einem direkt angeschlossenen Inox-Radial-Edelstahlwärmetauscher kombiniert. So verbinden sich hohe Wirtschaftlichkeit mit zeitgemäßer Kompaktheit und ansprechendem Design.



Prämiertes Design

Spitzentechnologie und ein ansprechendes Design bilden bei Viessmann ein harmonisches Miteinander. Weltweit erhielt das Unternehmen für seine Produkte in den letzten Jahren über 40 bedeutende Design-Preise. Bereits sechs Mal wurden Viessmann Heizkessel mit dem renommierten red dot design award prämiert.



Hocheffiziente Technik „Made in Germany“ mit preisgekröntem Design: Der Vitoladens 300-C wurde 2007 mit dem red dot design award ausgezeichnet.



VIESMANN

VITOLADENS 300



VITOLADENS VITORONDENS

Sie können lange über die Zukunftssicherheit Ihrer Heizung nachdenken, oder sie einfach auf Zukunft schalten.

Mit der Öl-Brennwerttechnik von Viessmann ist die Heiztechnik von morgen schon heute verfügbar. Mit ihrem Wirkungsgrad von 98 Prozent ist die Öl-Brennwerttechnik auch künftig eine der sparsamsten und saubersten Möglichkeiten zur Wärmeerzeugung. Durch die Kondensation der Heizgase wird dabei zusätzliche Wärme gewonnen, die bei konventionellen Heizkesseln verloren geht.

Mit Vitoladens oder Vitorondens machen Sie alles richtig

Mit Ihrer Entscheidung für einen Öl-Brennwertkessel sind Sie stets auf der sicheren Seite. Dafür sprechen zahlreiche Gründe:

- Hohe Zuverlässigkeit
- Lange Nutzungsdauer
- Komfortable Heizwärme und Warmwasserbereitung
- Kostenersparnis durch sparsamen Energieverbrauch
- Perfekt aufeinander abgestimmte Kombination mit Solartechnik
- Nachhaltigkeit durch anteiligen Einsatz von Bio-Öl



Vitoladens 300-C
Öl-Brennwertkessel
12,9 bis 28,9 kW
Seite 16



Vitoladens 300-T
Öl-Brennwertkessel
35,4 bis 53,7 kW
Seite 20



Vitorondens 200-T
Öl-Brennwertkessel
20,2 bis 53,7 kW

Vitorondens 222-F
Öl-Brennwert-Kompaktgerät mit Speicher-Wassererwärmer
20,2 bis 28,9 kW
Seite 24



Vitoladens 300-W
Öl-Brennwert-Wandgerät
12,9 bis 23,5 kW

Vitoladens 333-F
Öl-Brennwert-Kompaktgerät mit 130-Liter-Speicher-Wassererwärmer
12,9 bis 23,5 kW
Seite 28



Vitosolar 300-F
Kompaktgerät zur solaren Trinkwassererwärmung und Heizungsunterstützung
12,9 bis 23,5 kW
Seite 32

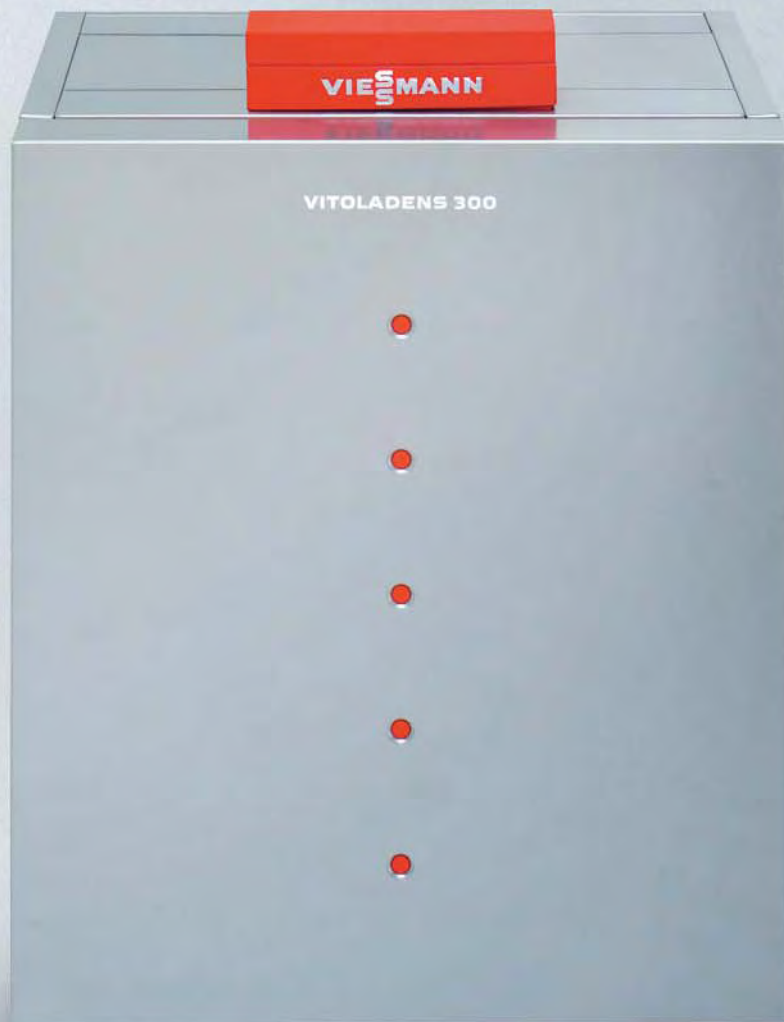

VITOLADENS 300-C

Unser Top-Modell bietet das beste Preis-Leistungs-Verhältnis seiner Klasse.
Die kompakten Abmessungen und das ausgezeichnete Design werden Sie begeistern!

Ihre Investition in den Vitoladens 300-C macht sich schon nach wenigen Jahren bezahlt: einfach durch die jährliche Einsparung von wertvollem Heizöl, das unser Brennwertkessel aufgrund seiner hohen Effizienz gegenüber einem Kessel älterer Bauart weniger verbraucht.

Unser Vitoladens 300-C ist neuester Stand der Technik. Dank kompakter Baugruppen ist dieser Öl-Brennwertkessel äußerst platzsparend und kann praktisch überall aufgestellt werden. Damit eignet er sich ideal für die Erneuerung einer Heizung. Im Neubau kann der sonst benötigte Platz für andere Zwecke eingeplant werden.

Der zukunftsichere Brennwertkessel

Die hocheffiziente Brennwert-Technologie ist für die Verwendung mit allen handelsüblichen Heizölsorten ausgelegt.

Zu einer modernen Heizungsanlage gehört auch innovative Solartechnik zur Nutzung der kostenlosen Sonnenenergie! Wir von Viessmann bieten Ihnen dafür ein auf den Vitoladens 300-C optimal abgestimmtes System.

Leistungsstark und effizient

Mit drei Leistungsstufen bis zu 28,9 kW wählen Sie den passenden Öl-Brennwertkessel für Ihren Wohnraum im Ein- oder Zweifamilienhaus. Der zweistufige Compact-Blaubrenner passt die Brennerleistung dem Wärmebedarf an und sorgt für höchste Energieeffizienz. Der Wirkungsgrad des Vitoladens 300-C von bis zu 98 Prozent ist technisch kaum noch zu übertreffen.



Das Design des Vitoladens 300-C wurde durch das Design Zentrum Nordrhein-Westfalen mit dem angesehenen red dot design award ausgezeichnet. Mehr zu seiner Technik finden Sie auf der folgenden Seite.



Testsieger
GUT (1,6)
VITOLADENS 300-C
Im Test: 10 Öl-Heizkessel
2 Testsieger
Ausgabe 5/2008

Ausgezeichnete Qualität, auf die Sie sich verlassen können: Stiftung Warentest bewertete in der Ausgabe Mai 2008 den Vitoladens 300-C mit dem Prädikat „gut“.
Mehr Infos unter: www.test.de.



Inox-Radial-Wärmetauscher aus
Edelstahl Rostfrei

Flexibel einsetzbar

Der Vitoladens 300-C ist ein hocheffizienter Öl-Brennwertkessel mit flexiblen Einsatzmöglichkeiten. Besonders kompakt, eignet er sich ebenso gut für den Einsatz im Neubau wie zum Austausch von veralteten Kesseln.

Hocheffektiver Wärmetauscher

Der korrosionsbeständige Inox-Radial-Wärmetauscher aus Edelstahl Rostfrei ist das Herzstück des Brennwertkessels. In direkter Verbindung mit der biferralen Verbundheizfläche wird die eingesetzte Energie praktisch verlustfrei und effizient in Wärme umgewandelt. Der äußerst sparsame Umgang mit wertvollem Heizöl hat auch weniger CO₂-Emissionen zur Folge. So leisten Sie mit dem Betrieb des Vitoladens 300-C gleich noch Ihren persönlichen Beitrag zu einem aktiven Klimaschutz.

Die Konstruktion und Beschaffenheit des Edelstahl-Wärmetauschers begünstigt die Kondensation der Heizgase. Das entstehende Kondenswasser spült die Heizfläche und bewirkt einen Selbstreinigungseffekt, der einen dauerhaft hohen Wirkungsgrad von 98 Prozent sicherstellt.

Sparsamer Brenner

Längere Wartungsintervalle und damit geringere Servicekosten schonen Ihren Geldbeutel. Der besonders leise zweistufige Compact-Blaubrenner in Verbindung mit dem integrierten Schalldämpfer passt die Brennerleistung dem jeweiligen Wärmebedarf an und ist sparsam und effizient. Der Brenner arbeitet raumluftunabhängig oder raumluftabhängig und erlaubt damit eine flexible Aufstellung des Öl-Brennwertkessels.

Ausgezeichnetes Design

Der Vitoladens 300-C wurde bereits mit dem red dot design award ausgezeichnet. Der Brennwertkessel kann wandnah aufgestellt werden, da alle Anschlüsse an der Oberseite liegen. Der Brennwertkessel ist bereits ab Werk vormontiert und lässt sich an Ort und Stelle zeitsparend installieren. Leicht zu demontierende Seitenverkleidungen und neue Transporthilfen verbessern den Eintransport bei schwierigen Einbringverhältnissen.

Ideal ist die Kombination mit dem Warmwasserspeicher Vitocell 300-H, der mit dem Vitoladens 300-C eine Einheit bildet. Sollte am Standort des Brennwertkessels der Einbau einer Neutralisationsanlage vorgeschrieben sein, ist dafür genügend Platz im Kesseluntergestell.



Vitoladens 300-C

- 1 Abgas- und Zuluftführung nach oben
- 2 Vitotronic Regelung
- 3 Integrierter Inox-Radial-Wärmetauscher aus Edelstahl Rostfrei
- 4 Zweistufiger Compact-Blaubrenner
- 5 Sicherheitsgruppe im Lieferumfang enthalten
- 6 Biferrale Verbundheizfläche
- 7 Integrierter Schalldämpfer



Dank kompakter Abmessungen lässt sich der Vitoladens 300-C besonders platzsparend aufstellen. In Kombination mit dem Warmwasserspeicher Vitocell 300-H bildet er eine formschöne Einheit.



Vitotronic Regelung mit übersichtlicher Menüführung

Profitieren Sie von diesen Vorteilen:

- Hocheffiziente und kompakte bodenstehende Öl-Brennwert Unit
- Norm-Nutzungsgrad bis 98 % (H_s)/104 % (H_i)
- Beste Energieausnutzung bei minimalen Abmessungen
- Biferrale Verbundheizfläche mit direkt angeschlossenem Inox-Radial-Wärmetauscher aus Edelstahl
- Zweistufiger Compact-Blaubrenner für raumluftab- oder raumluftunabhängige Betriebsweise
- Leise Betriebsweise durch integrierten Schalldämpfer
- Alle handelsüblichen Heizöle EL verwendbar. Auch für Heizöl DIN 51603-6-EL A Bio 10: Heizöl EL schwefelarm mit Zumischungen bis zu 10 % Biokomponenten (FAME)
- Schnelle Einbringung und Aufstellung, da fertig montiert – bei beengten Einbringungsverhältnissen können die Seitenteile demontiert und der Brenner abgebaut werden
- Platzsparender Einbau der Neutralisationsanlage in das Kesseluntergestell möglich, alternativ kann durch abgestimmte, neue Wandhalterungen auch die Montage an der Wand erfolgen
- Sicherheitsgruppe im Lieferumfang

Technische Daten siehe Seite 42/43



VITOLADENS 300-T

Weltweit der meistverkaufte Öl-Brennwertkessel mit starker Leistung.
Profitieren Sie von bewährter Viessmann Technik für Leistungen ab 35,4 kW.

Mit dem Vitoladens 300-T sind Sie stets auf der sicheren Seite. Egal, ob Sie modernisieren oder neu bauen – dieser bodenstehende Öl-Brennwertkessel besticht durch seine hohe Betriebssicherheit und seinen attraktiven Preis.

Der Weltmeister

Mit dem Vitoladens 300-T steht Ihnen ein Öl-Brennwertkessel zur Verfügung, der seinesgleichen sucht. Außerordentliche Betriebssicherheit und eine lange Nutzungsdauer zeichnen den Brennwertkessel aus. Neben dem sparsamen Verbrauch an wertvollem Heizöl liegen auch die Wartungskosten am unteren Ende der Skala.

Im Leistungsbereich von 35,4 bis 53,7 kW deckt der Vitoladens 300-T eine große Bandbreite an Einsatzmöglichkeiten ab – vom Ein- und Mehrfamilienhaus bis zu kleineren Gewerbebetrieben.

Gut in Form

Sein silberner Hightech-Look lässt den Brennwertkessel in jeder Umgebung gut aussehen. Grundsätzlich ist ein klassischer Heizungsraum zur Aufstellung nicht notwendig. Ihm genügt eine Ecke im Hobby- oder Waschraum.



DESIGN PLUS
Sanitär Heizung Klima



Das Design des Vitoladens 300-T wurde mehrfach mit renommierten Design-Preisen ausgezeichnet. Mehr zu seiner Technik finden Sie auf der folgenden Seite.

Unser Verkaufsschlager

Der Vitoladens 300-T ist unser Top-Gerät für Leistungen von 35,4 bis 53,7 kW und besonders für die Modernisierung die ideale Lösung zur Öl-Brennwertnutzung. Durch die Verwendung hochwertiger Materialien und bewährter Bauteile ist der Vitoladens 300-T ebenso sparsam wie zuverlässig.

Brennt sauber

Der Unit-Blaubrenner Vitoflame 300 steht für eine besonders schadstoffarme, umweltschonende und effiziente Verbrennung.

Inox-Radial-Wärmetauscher aus Edelstahl Rostfrei

Die zweistufige Wärmeabgewinnung des Vitoladens 300-T besteht aus der bewährten biferralen Verbundheizfläche und dem nachgeschalteten korrosionsbeständigen Inox-Radial-Wärmetauscher aus Edelstahl Rostfrei. Diese Konstruktion sorgt dafür, dass Verbrennung und Kondensation räumlich getrennt voneinander ablaufen und damit die Verbrennungsgase ablagerungsfrei kondensieren. In der Praxis bedeutet dies überdurchschnittlich lange Serviceintervalle zur Reinigung der Brennkammer bei deutlich geringeren Wartungskosten.

Leiser Betrieb

Mit dem in der Brennkammer integrierten Schalldämpfer ist der Vitoladens 300-T im laufenden Betrieb besonders leise.

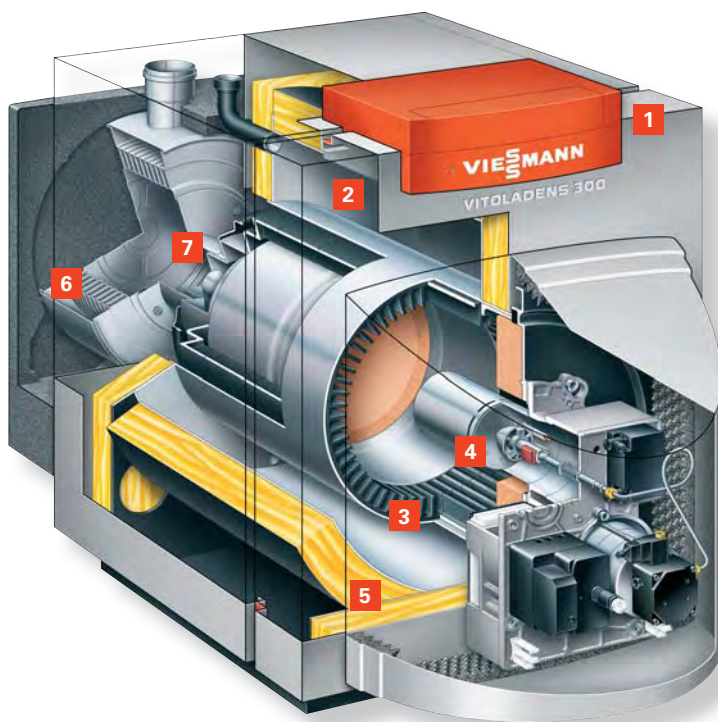

Vitoladens 300-T

- 1 Vitotronic Regelung
- 2 Weite Wasserwände und großer Wasserinhalt
- 3 Biferrale Verbundheizfläche aus Guss und Stahl
- 4 Unit Öl-Blaubrenner Vitoflame 300
- 5 Hochwirksame Wärmedämmung
- 6 Inox-Radial-Wärmetauscher
- 7 Integrierter Schalldämpfer



Der Warmwasserspeicher Vitocell 300-H kann unter den Vitoladens 300-T gestellt werden und benötigt keine weitere Standfläche.

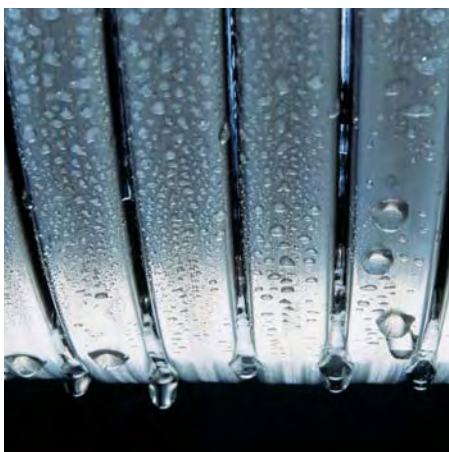

Der Inox-Radial-Wärmetauscher aus Edelstahl Rostfrei garantiert höchste Effizienz und eine lange Nutzungsdauer.

Profitieren Sie von diesen Vorteilen:

- Langlebige und millionenfach bewährte biferrale Verbundheizfläche
- Korrosionsbeständiger Inox-Radial-Wärmetauscher aus Edelstahl
- Norm-Nutzungsgrad bis 97 % (H_s)/103 % (H_t)
- Leichte Zugänglichkeit der Wärmetauscherflächen zur Reinigung
- Flexible Aufstellung durch raumluftunabhängige oder raumluftabhängige Betriebsweise
- Alle handelsüblichen Heizöle EL verwendbar. Auch für Heizöl DIN 51603-6-EL A Bio 10: Heizöl EL schwefelarm mit Zumischungen bis zu 10 % Biokomponenten (FAME)
- Leiser Betrieb durch integrierten Schalldämpfer
- Getrennte Anlieferung der Hauptkomponenten (Kesselkörper, Wärmetauscher, Brenner, u. s. w.) erleichtern die Einbringung

Technische Daten siehe Seite 42/43



VITORONDENS 200-T VITORONDENS 222-F

Kompakte, preisattraktive Öl-Brennwertkessel für die Modernisierung – auch mit integriertem Warmwasserspeicher erhältlich

Der Vitorondens 200-T und der Vitorondens 222-F sind bodenstehende Öl-Brennwertkessel mit einem attraktiven Preis-Leistungs-Verhältnis. Beide überzeugen durch ihre kompakten Abmessungen und sind besonders für die Modernisierung geeignet.

Der Vitorondens 222-F ist mit einem integrierten Warmwasserspeicher ausgerüstet, der für einen hohen Warmwasserkomfort sorgt. Der Speicherinhalt beträgt je nach Leistung 130 Liter (20,2 und 24,6 kW) oder 160 Liter (28,9 kW).

Für den Vitorondens 200-T sind aus dem Viessmann Zubehörprogramm Vitocell Warmwasserspeicher zum Beistellen erhältlich.

Vitorondens 200-T

20,2 bis 53,7 kW

Vitorondens 222-F

20,2 bis 28,9 kW

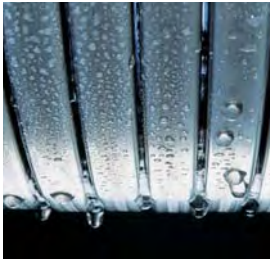

Inox-Radial-Wärmetauscher – langlebig und effizient



Die Eutectoplex-Heizfläche garantiert Langlebigkeit und eine hohe Betriebssicherheit.

Kompakte, preisattraktive Öl-Brennwertkessel für die Modernisierung – auch mit integriertem Warmwasserspeicher erhältlich

Die Vitorondens Öl-Brennwertkessel basieren auf dem seit vielen Jahren bewährten Guss-Heizkessel Vitorond 100. Durch die Kombination der langlebigen Eutectoplex-Heizfläche mit einem nachgeschalteten Inox-Radial-Wärmetauscher aus Edelstahl laufen Verbrennung und Kondensation getrennt voneinander ab. Der Vorteil: Verbrennungsrückstände bleiben im Brennraum, während im Wärmetauscher die Verbrennungsgase ablagerungsfrei kondensieren.

Der Unit-Blaubrenner Vitoflame 300 ist für alle handelsüblichen Heizöle EL ausgelegt und sorgt für eine besonders schadstoffarme, umweltschonende und effiziente Verbrennung. Die Zumischung von bis zu 10 Prozent Bioöl ist möglich.

Einfach und komfortabel regeln

Die Regelung Vitotronic 200 mit Klartextanzeige und grafischer Unterstützung ermöglicht dem Nutzer eine einfache, selbst erklärende und menügeführte Bedienung. Über die Vitotronic lassen sich Heizungsanlagen mit einem ungemischten und bis zu zwei gemischten Heizkreisen komfortabel regeln.

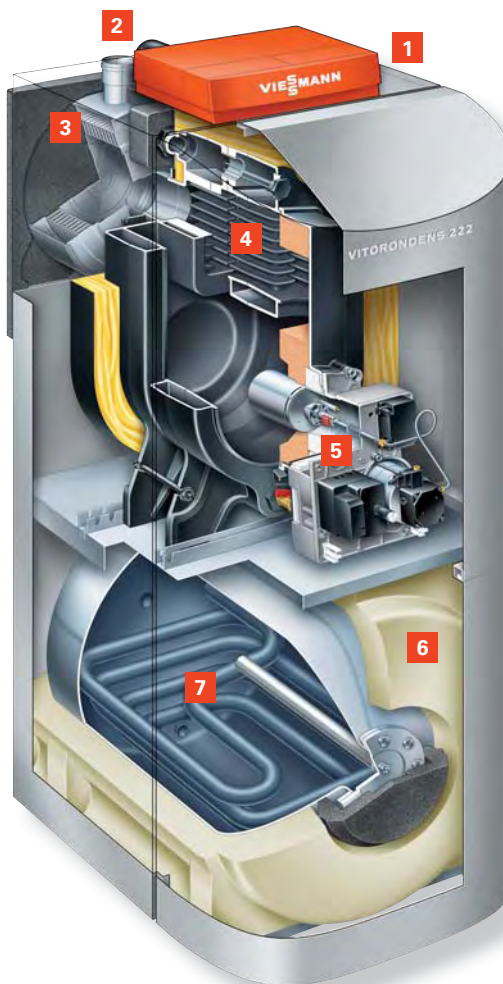

Vitorondens 222-F

- 1 Vitotronic Regelung
- 2 Abgasführung nach oben
- 3 Inox-Radial-Wärmetauscher
- 4 Eutectoplex-Heizfläche
- 5 Unit Öl-Blaubrenner Vitoflame 300
- 6 Hochwirksame Wärmedämmung
- 7 Integrierter innenbeheizter, emaillierter Warmwasserspeicher



Vitorondens 200-T mit nebengestelltem Speicher-
Wassererwärmer Vitocell 300-V



Einfach zu bedienende Vitotronic Regelung

Profitieren Sie von diesen Vorteilen

- Preisattraktive Öl-Brennwertkessel für die Modernisierung
- Norm-Nutzungsgrad: bis 97 % (H_g)/103 % (H_i)
- Hohe Betriebssicherheit und lange Nutzungsdauer durch bewährte Bauteile (Eutectoplex-Heizfläche)
- Nachgeschalteter, selbstreinigender Inox-Radial-Wärmetauscher aus Edelstahl
- Niedrige Schadstoffemissionen durch Öl-Blaubrenner Vitoflame 300
- Jetflow-System für optimale Heizwasserverteilung
- Flexible Aufstellung durch raumluftunabhängige oder raumluftabhängige Betriebsweise
- Einfach zu bedienende Vitotronic Regelung mit Klartext- und Grafikanzeige
- Alle handelsüblichen Heizöle EL mit bis zu 10 % Bioöl verwendbar
- Leiser Betrieb durch extern montierbaren Abgasschalldämpfer
- Zeiteinsparung bei der Montage, Wärmedämmung und Regelung sind bei Vitorondens 200-T vormontiert

Technische Daten siehe Seite 42/43

Öl-Brennwerttechnik

Vitoladens 300-W

Vitoladens 333-F

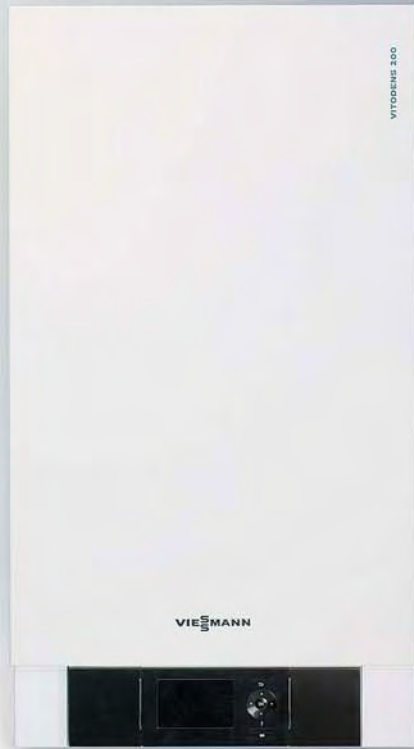

VITOLADENS 300-W

VITOLADENS 333-F

Besonders kompakt und platzsparend: Öl-Brennwerttechnik für die Wandmontage oder bodenstehend mit integriertem Warmwasserspeicher

Technisch identisch sind die beiden Öl-Brennwertkessel Vitoladens 300-W und Vitoladens 333-F. Beide sind in zwei Leistungsstufen bis 23,5 kW erhältlich. Der Vitoladens 333-F bietet zusätzlich den integrierten emaillierten Warmwasserspeicher mit 130 Litern Inhalt für einen hohen Warmwasserkomfort bei gleichzeitig kompakten Abmessungen.

Vitoladens 300-W:

Ideal für die Wandmontage

Der Vitoladens 300-W ist der kompakte Öl-Brennwertkessel für die Wandmontage. Dank eingebautem Schalldämpfer ist auch der geräuscharme Betrieb innerhalb der Wohnung, zum Beispiel im Hauswirtschaftsraum, problemlos möglich. Der korrosionsbeständige Inox-Radial-Edelstahlwärmetauscher aus Viessmann Produktion ist optimal an die Eigenschaften des zweistufigen Compact-Blaubrenners angepasst.

Vitoladens 333-F:

Hoher Warmwasserkomfort inklusive

Beim Vitoladens 333-F ist der Warmwasserspeicher zur komfortablen Warmwasserversorgung gleich integriert. Mit seinem Fassungsvermögen von 130 Litern benötigt dieser Öl-Brennwertkessel kaum mehr Standfläche als ein Gefrierschrank. Er ist die ideale Lösung bei knappen Platzverhältnissen im Neubau oder bei der Heizungsmodernisierung. Vielfach bestehen Altanlagen aus separatem Heizkessel und Warmwasserspeicher. Diese können komplett durch den Vitoladens 333-F ersetzt werden.



International
Forum
Design

Das Design des Vitoladens 333-F wurde mit dem renommierten iF-Design-Preis prämiert.

Vitoladens 300-W

Vitoladens 333-F

12,9 bis 23,5 kW

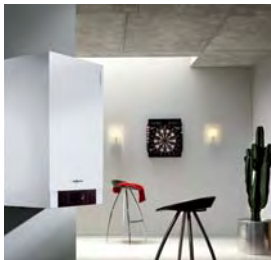

Der Vitotrans 300-W ist kompakt und kann auch in Nischen montiert werden. Abstände zu den Seitenwänden werden nicht benötigt, da alle Komponenten von vorne zugänglich sind.

Vitoladens 300-W: Spart Platz

Sie wollen Ihren alten Heizkessel durch ein modernes Öl-Brennwertgerät ersetzen und zusätzlichen Platz gewinnen? Dann ist der Vitotrans 300-W die richtige Wahl! Der Brennwertkessel ist so kompakt, dass er mit seinen 48 Zentimetern Breite auch problemlos in Nischen montiert werden kann. Alle Komponenten sind von vorne erreichbar, seitliche Abstände sind nicht notwendig.

Vitoladens 333-F:

Mit 130-Liter-Warmwasserspeicher

Sie fordern maximalen Heiz- und Warmwasserkomfort in einem Gerät? Kein Problem mit dem Vitotrans 333-F! Dieser sparsame Öl-Brennwertkessel hat einen integrierten 130-Liter-Warmwasserspeicher für die komfortable Versorgung mit warmem Wasser.

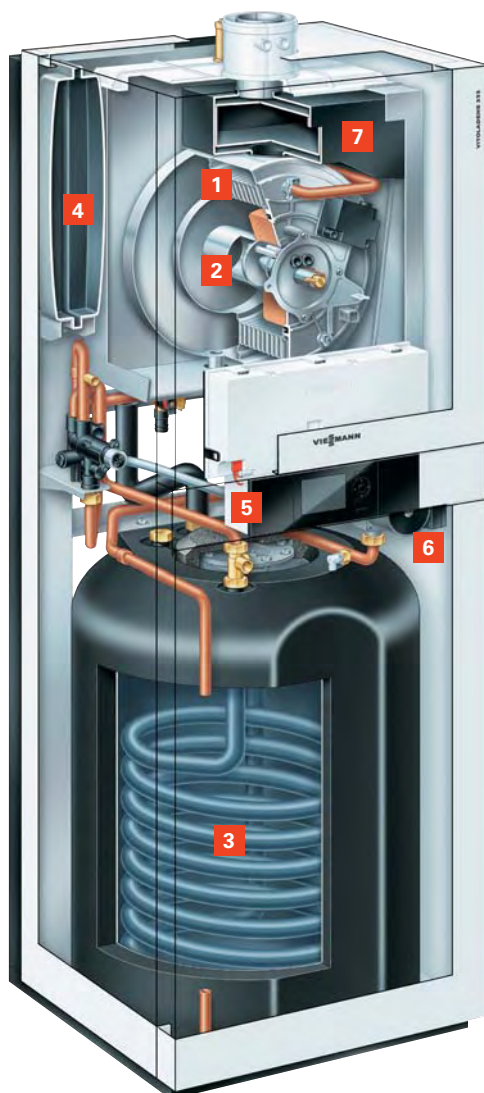

Sparsamer Brenner

Der besonders leise, zweistufige Compact-Blaubrenner dieser Brennwertkessel passt die Brennerleistung dem jeweiligen Wärmebedarf an und ist sparsam und effizient. Die Vergeudung von Energie ist ausgeschlossen. Der Brenner arbeitet raumluftunabhängig oder raumluftabhängig und erlaubt damit eine flexible Aufstellung des Öl-Brennwertkessels. Der Brenner arbeitet mit allen handelsüblichen schwefelarmen Heizölsorten.

Effizient bis ins Detail

Im Vitotrans 300-W und Vitotrans 333-F mit jeweils einem Norm-Nutzungsgrad von 98 Prozent trägt jetzt eine integrierte Hocheffizienz-Umwälzpumpe zur weiteren Energieeinsparung bei. Diese neue Heizkreis-pumpe verbraucht im Vergleich zu herkömmlichen Pumpen bis zu 70 Prozent weniger Strom und entspricht damit den Vorgaben für das Energielabel A.

Komfortable Vitotronic Regelung

Die Vitotronic Regelung lässt sich intuitiv bedienen. Das gut lesbare und beleuchtete Schwarz-Weiß-Display ist 70 Prozent größer als bei vergleichbaren Geräten. Zudem ist es grafikfähig und kann damit auch Heizungskennlinien anzeigen. Im Zweifelsfall genügt ein Druck auf die Hilfetaste, weitere Schritte werden erklärt.

Vitoladens 333-F

- 1 Innox-Radial-Wärmetauscher
- 2 Zweistufiger Compact-Blaubrenner
- 3 Emaillierter Warmwasserspeicher, 130 Liter Inhalt
- 4 Ausdehnungsgefäß
- 5 Vitotronic Regelung
- 6 Hocheffizienz-Umwälzpumpe
- 7 Integrierter Schalldämpfer



Das Öl-Brennwert-Kompaktgerät Vitoladens 333-F kann platzsparend auch in Nischen montiert werden.



Vitotronic Regelung – leichte Bedienung dank einfacher Navigation und großem, klar ablesbarem Display, zum Beispiel zum Einstellen der Schaltzeiten.

Profitieren Sie von diesen Vorteilen:

- Norm-Nutzungsgrad bis 98 % (H_s)/104 % (H_i)
- Effektive und zuverlässige Öl-Brennwertnutzung durch Inox-Radial-Wärmetauscher
- Bedarfsgerechte Wärmeerzeugung durch zweistufigen Compact-Blaubrenner
- Raumluftabhängiger oder raumluftunabhängiger Betrieb
- Geeignet für alle handelsüblichen schwefelarmen Heizölsorten – auch für Heizöl DIN 51603-6-EL A Bio 10: Heizöl EL schwefelarm mit Zumischungen bis zu 10 % Biokomponenten (FAME)
- Einfach zu bedienende Vitotronic Regelung mit Klartext- und Grafikanzeige
- Bedienteil der Regelung auch auf einem Wandsockel montierbar
- Stromsparende Hocheffizienz-Umwälzpumpe (entsprechend Energie Label A)
- Ideal für Nischeneinbau ohne seitliche Abstände

Das Plus beim Vitoladens 300-W

- Besonders kompakter Öl-Brennwertkessel für die Wandmontage
- Geräuscharmer Betrieb durch komplette separate Kapselung des Kesselkörpers

Das Plus beim Vitoladens 333-F

- Integrierter, emaillierter 130-Liter-Warmwasserspeicher für hohen Trinkwasserkomfort
- Hoher Anteil an gleichen Bauteilen bei allen Kompaktgeräten

Technische Daten siehe Seite 42/43



VITOSOLAR 300-F

Leistungsstarke und kompakte Heizzentrale inklusive Solarbetrieb – mit Öl-Brennwert-Wandgerät

Nur wenig mehr als 1,5 Quadratmeter misst die Grundfläche der Heizzentrale Vitosolar 300-F. Damit kann die komplette bivalente Anlage auf dem Platzbedarf eines ehemaligen Öl-Heizkessels mit untergestelltem Speicher-Wassererwärmer montiert beziehungsweise aufgestellt werden.

Die leistungsstarke Unit zur solaren Heizungsunterstützung und Trinkwassererwärmung Vitosolar 300-F besteht aus einem 750-Liter-Kombispeicher und dem Öl-Brennwert-Wandgerät Vitoladens 300-W.

Mit der hochwertigen Wärmedämmung und der optisch ansprechenden Verkleidung findet die Heizzentrale Vitosolar 300-F auch im Hauswirtschaftsraum ihren Platz, wenn etwa im Neubau auf einen Keller verzichtet wird.



Innox-Radial-Wärmetauscher

Förderfähig und sparsam

Beim Betrieb der Anlage in Verbindung mit Sonnenkollektoren Vitosol zur Heizungsunterstützung werden die Anforderungen des EEWärmeG und des EWärmeG (Baden-Württemberg) erfüllt. Für diese Investition kann der Bauherr öffentliche Fördermittel beantragen. Aktuelle Informationen darüber enthält die Fördermitteldatenbank auf www.viessmann.de.

Gegenüber konventionellen Pumpen erzielen die drehzahlgeregelten Umwälzpumpen (Energieklasse A) für den Heiz- und Solarkreis eine Stromersparnis von bis zu 70 Prozent.

Montagefreundlich und komplett

Für die problemlose und zeitsparende Montage ist der Vitosolar 300-F ab Werk vorbereitet. Die Montagekonsole ist bereits mit Heizkreisverteilung, Solarkreisverteilung, wärmegeleiteten Rohrleitungen und Absperrventilen vormontiert. Die Einbindung einer Zirkulationsleitung ist ebenfalls vorgesehen. Der Anschluss einer zweiten Heizkreisverteilung ist ebenso möglich wie die Einbindung eines zweiten Wärmeerzeugers, zum Beispiel eines Holzheizkessels. Alle Anschlüsse lassen sich abhängig von den Platzverhältnissen rechts oder links aus dem Gerät herausführen.

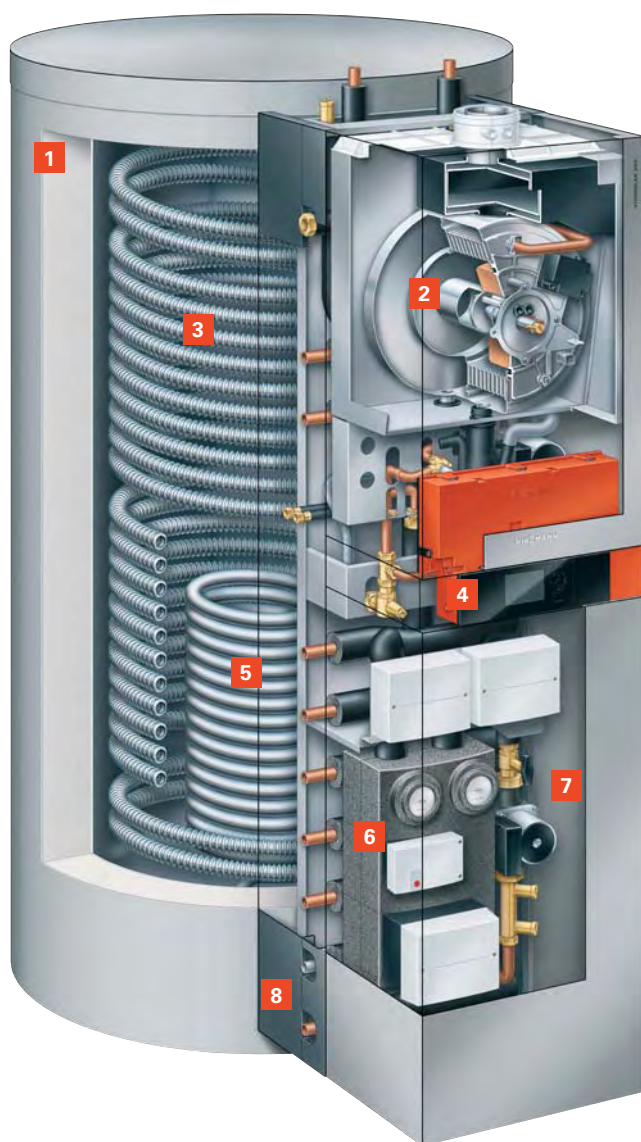

Vitosolar 300-F

- 1** Multivalenter Heizwasser-Pufferspeicher
- 2** Öl-Brennwert-Wandgerät
- 3** Edelstahlwellrohr zur Trinkwassererwärmung
- 4** Regelung Vitotronic 200
- 5** Solarwärmetauscher
- 6** Divicon Heizkreisverteilung
- 7** Solarkreisverteilung
- 8** Systemseitige Anschlüsse



Vitosolar 300-F Öl-Brennwert-Kompaktgerät zur solaren
Trinkwassererwärmung und Heizungsunterstützung



Display der Vitotronic 200 Regelung

Profitieren Sie von diesen Vorteilen

- 750-Liter-Kombispeicher zur solaren Heizungsunterstützung mit angebaurem Öl-Brennwert-Wandgeräte Vitoladens 300-W
- Komfortable Regelung Vitotronic 200 für die gesamte Energiezentrale einschließlich der Solaranlage
- Stromsparende Umwälzpumpen für Solar- und Heizkreis (Energielabel A)
- Kompakte Abmessungen – ideal im Neubau oder bei der Modernisierung
- Einheitliches, hochwertiges Design
- Erfüllt gesetzliche Anforderungen gemäß EEWärmeG und EWärmeG
- Anschlussmöglichkeit weiterer Wärmeerzeuger (z. B. Festbrennstoffkessel)

Technische Daten siehe Seite 42/43

A close-up photograph of a Viesmann Vitola 200 control panel. The panel is primarily grey with a prominent orange horizontal strip at the top. On the orange strip, the brand name 'VIESMANN' is printed in white, bold, sans-serif capital letters. To the left of the brand name, there are two small circular indicator lights, one blue and one green. Below the orange strip, the model name 'VITOLA 200' is printed in white, bold, sans-serif capital letters on the grey background. The panel is mounted on a light grey wall, and the bottom edge of the panel shows a curved grey trim piece.

VIESMANN

VITOLA 200

VITOLA

Zur Modernisierung bieten sich die bewährten Öl-Heizkessel Vitola 200 und Vitola 222 als preiswerte und effiziente Lösungen an.

Die klassischen Tiefemperatur-Heizkessel haben gegenüber alten Anlagen den Vorteil der witterungsgeführten Betriebsweise. Während veraltete Heizkessel immer mit einer konstant hohen Kesselwassertemperatur von bis zu 90 °C betrieben werden müssen, wird bei Viessmann Öl-Heizungen die Temperatur des Kesselwassers abhängig von der Außentemperatur geregelt. Tiefemperatur-Heizkessel schalten sogar ganz ab, wenn keine Wärme benötigt wird.

Das senkt deutlich den Energieverbrauch und die Kosten: Im direkten Vergleich zu technisch veralteten Anlagen können Sie bis zu 30 Prozent an Heizöl sparen.



Vitola 200
 Öl-Tiefemperatur-
 Heizkessel
 18 bis 63 kW
Seite 38



Vitola 222
 Öl-Tiefemperatur-
 Heizkessel Vitola 200
 mit integriertem 150-Liter-
 Warmwasserspeicher
 18 bis 27 kW
Seite 38

Öl-Tieftemperatur-
technik

Vitola 200
Vitola 222



VITOLA 200

VITOLA 222

Die Klassiker von Viessmann – langlebig, effizient und sparsam.

Die biferrale Verbundheizfläche der Vitola Heizkessel gilt als Maßstab für hohe Qualität und hat sich bisher 1,7 Millionen Mal bewährt. Seine zuverlässige Technik und besondere Langlebigkeit genießen einen hervorragenden Ruf.

Modernisierung leicht gemacht

Die beiden Tieftemperatur-Heizkessel Vitola 200 und Vitola 222 sind seit vielen Jahren die bewährten Heizkessel im Viessmann Programm. Der Vitola 222 verfügt zusätzlich über einen integrierten Warmwasserspeicher mit 150 Litern Inhalt. Wer heute vor allem preisgünstig modernisieren will oder aus anderen Gründen einfach eine defekte Heizung austauschen muss, trifft mit dem Vitola eine gute Wahl.



DESIGN PLUS
Sanitär Heizung Klima



Das Design des Vitola 200 wurde mehrfach mit renommierten Design-Preisen ausgezeichnet. Mehr zu seiner Technik finden Sie auf der folgenden Seite.

Vitola 200: Bewährte Technik

Zuverlässig, preiswert, wirtschaftlich – die Vorteile des Vitola 200 lassen sich noch weiter fortsetzen. Dieser Öl-Heizkessel ist seit vielen Jahren der Standard für problemloses Heizen und einfache Warmwasserversorgung.

Mit den Nenn-Wärmeleistungen von 18 bis 63 kW ist der Vitola 200 ideal für die kostengünstige Heizungsmodernisierung. Mehrere Wohnungen lassen sich im Mehrfamilienhaus problemlos mit Wärme versorgen. Wählen Sie das für Ihre Bedürfnisse passende Modell aus und verschenken Sie kein Geld mehr durch einen meist überdimensionierten, alten Heizkessel.

Vitola 222: Bewährter Standard mit Warmwasserspeicher

Beim Vitola 222 liefert der emaillierte, oben liegende Wasserspeicher mit 150 Litern Inhalt schnell genügend Warmwasser für ein belebendes Wannenbad. Genügend Reserven bietet er außerdem bei der gleichzeitigen Entnahme von warmem und heißem Wasser an mehreren Stellen im Haus oder in der Wohnung.

Mit seiner Standfläche von nur 0,84 Quadratmeter macht sich der Vitola 222 ganz klein und findet überall einen Platz.

Schadstoffarme Verbrennung

Die bewährten Öl-Brenner Vitoflame 200 und Vitoflame 300 sorgen für eine besonders schadstoffarme Verbrennung des Heizöls. Damit liegen sie auch deutlich unter den Grenzwerten des Umweltzeichens „Blauer Engel“ und der Schweizer Luftreinhalte-Verordnung.

Lange Nutzungsdauer

Die bewährte biferrale Verbundheizfläche aus den Komponenten Stahl und Guss garantiert eine lange Nutzungsdauer.

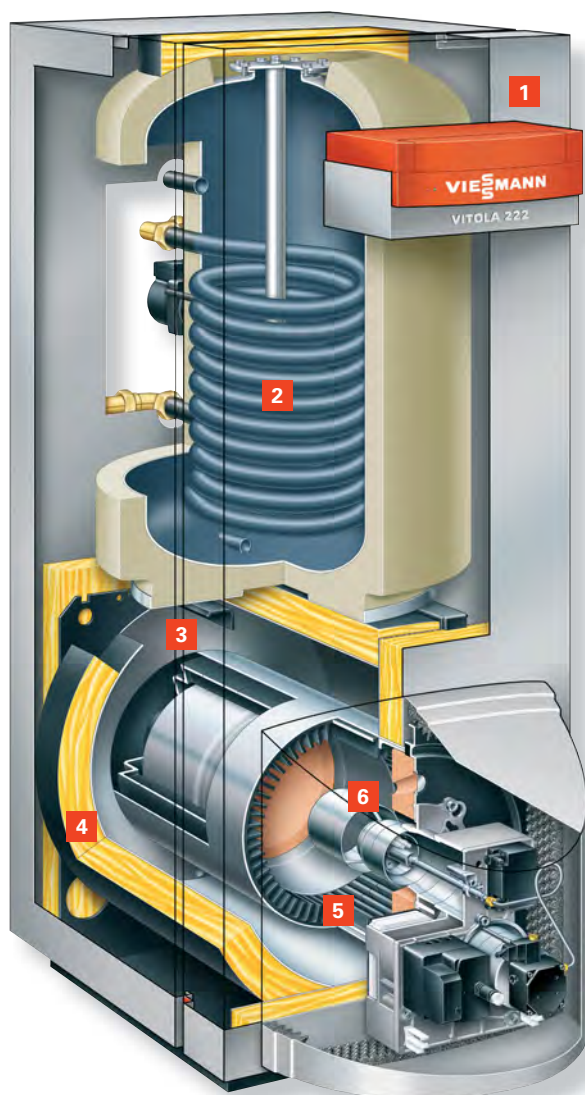

Vitola 222

- 1 Vitotronic Regelung
- 2 Integrierter 150-Liter-Warmwasserspeicher
- 3 Weite Wasserwände und großer Wasserinhalt
- 4 Hochwirksame Wärmedämmung
- 5 Biferrale Verbundheizfläche aus Guss und Stahl
- 6 Unit-Ölbrenner Vitoflame 200 – raumluftunabhängiger Betrieb möglich



Im modernen Viessmann Look macht der Vitola 200 in jeder Umgebung eine gute Figur. Hier mit dem beigeestellten Warmwasserspeicher VitoCell 300-V, der in fünf verschiedenen Größen erhältlich ist.



Die bewährte biferrale Verbundheizfläche steht für hohe Wirtschaftlichkeit und lange Nutzungsdauer.

Profitieren Sie von diesen Vorteilen:

- Preisgünstig und zuverlässig
- Lange Nutzungsdauer durch biferrale Verbundheizfläche
- Norm-Nutzungsgrad 90 % (H_s)/96 % (H_i)
- Schaltet ganz ab, wenn keine Wärme benötigt wird
- Schadstoffarme Verbrennung
- Auch für Heizöl DIN 51603-6-EL A Bio 10: Heizöl EL schwefelarm mit Zumischungen bis zu 10 % Biokomponenten (FAME)

Das Plus beim Vitola 200

- Öl-Tiefemperatur-Heizkessel mit Nenn-Wärmeleistungen bis 63 kW, auch für das Mehrfamilienhaus geeignet

Das Plus beim Vitola 222

- Integrierter 150-Liter-Warmwasserspeicher für komfortable Warmwasserversorgung
- Geringe Standfläche von nur 0,84 m²

Technische Daten siehe Seite 42/43



Öl-Brennwertkessel Vitoladens 300-C

Nenn-Wärmeleistung	kW	12,9/19,3	16,1/23,5	19,3/28,9
Abmessungen				
Länge	mm	958	958	1076
Breite	mm	638	638	638
Höhe	mm	1062	1062	1062
Gewicht	kg	148	148	168
Inhalt Kesselwasser	Liter	42,5	42,5	55



Öl-Brennwertkessel Vitoladens 300-T

Nenn-Wärmeleistung (50/30 °C)	kW	35,4	42,8	53,7
Nenn-Wärmeleistung (80/60 °C)	kW	33,0	40,0	50,0
Abmessungen				
Länge	mm	1585	1770	1770
Breite	mm	667	776	776
Höhe	mm	934	1050	1050
Gewicht	kg	241	282	282
Inhalt Kesselwasser	Liter	93	147	147



Öl-Brennwertkessel Vitorondens 200-T

Nenn-Wärmeleistung (50/30 °C)	kW	20,2	24,6	28,9	35,4	42,8	53,7
Nenn-Wärmeleistung (80/60 °C)	kW	18,8	22,9	27,0	33,0	40,0	50,0
Abmessungen							
Länge	mm	1226	1226	1362	1362	1662	1662
Breite	mm	500	500	500	500	500	500
Höhe	mm	940	940	940	940	940	940
Gewicht	kg	147	147	184	184	224	224



Öl-Brennwert-Kompaktgerät Vitorondens 222-F

Nenn-Wärmeleistung (50/30 °C)	kW	20,2	24,6	28,9
Nenn-Wärmeleistung (80/60 °C)	kW	18,8	22,9	27,0
Abmessungen				
Länge	mm	1278	1278	1423
Breite	mm	665	665	665
Höhe	mm	1590	1590	1590
Gewicht	kg	271	271	317
Speicherinhalt	Liter	130	130	160
N_L-Zahl		1,1	1,1	1,6



Öl-Brennwert-Kompaktgerät Vitosolar 300-F

Nenn-Wärmeleistung (50/30 °C)	kW	12,9 – 19,3	16,1 – 23,5
Nenn-Wärmeleistung (80/60 °C)	kW	12,0 – 18,0	15,0 – 22,0
Abmessungen			
Länge	mm	1550	1550
Breite	mm	990	990
Höhe	mm	1875*	1875*
Gewicht	kg	358	358
Inhalt Kombispeicher	Liter	750	750

* Die Angabe bezieht sich auf die Gerätehöhe ohne Abgasanschluss.



Öl-Brennwert-Wandgerät Vitoladens 300-W

Nenn-Wärmeleistung (50/30 °C)	kW	12,9 – 19,3	16,1 – 23,5
Nenn-Wärmeleistung (80/60 °C)	kW	12,0 – 18,0	15,0 – 22,0
Abmessungen			
Länge	mm	380	380
Breite	mm	480	480
Höhe	mm	850	850
Gewicht	kg	60	60
Inhalt Kesselwasser	Liter	12	12



Öl-Brennwert-Kompaktgerät Vitoladens 333-F

Nenn-Wärmeleistung (50/30 °C)	kW	12,9/19,3	16,1/23,5
Nenn-Wärmeleistung (80/60 °C)	kW	12,0/18,0	15,0/22,0
Abmessungen			
Länge	mm	582	582
Breite	mm	600	600
Höhe	mm	1600	1600
Gewicht	kg	170	170
Inhalt Kesselwasser	Liter	12	12
Speicherinhalt	Liter	130	130
N_L-Zahl		1,6	1,6



Öl-Tieftemperatur-Stahl-Heizkessel Vitola 200

Nenn-Wärmeleistung (80/60 °C)	kW	18	22	27	33	40	50	63
Abmessungen								
Länge	mm	1052	1109	1188	1300	1421	1560	1674
Breite	mm	594	639	667	667	776	804	804
Höhe	mm	914	927	934	934	1050	1085	1085
Gewicht	kg	148	171	201	223	311	388	422
Inhalt Kesselwasser	Liter	49	61	76	89	140	199	223



Öl-Tieftemperatur-Stahl-Heizkessel Vitola 222

Nenn-Wärmeleistung (80/60 °C)	kW	18	22	27
Abmessungen				
Länge	mm	1128	1185	1264
Breite	mm	630	640	667
Höhe	mm	1565	1590	1605
Gewicht	kg	249	272	304
Inhalt Kesselwasser	Liter	49	61	76
Speicherinhalt	Liter	150	150	150
N_L-Zahl		2	2	2

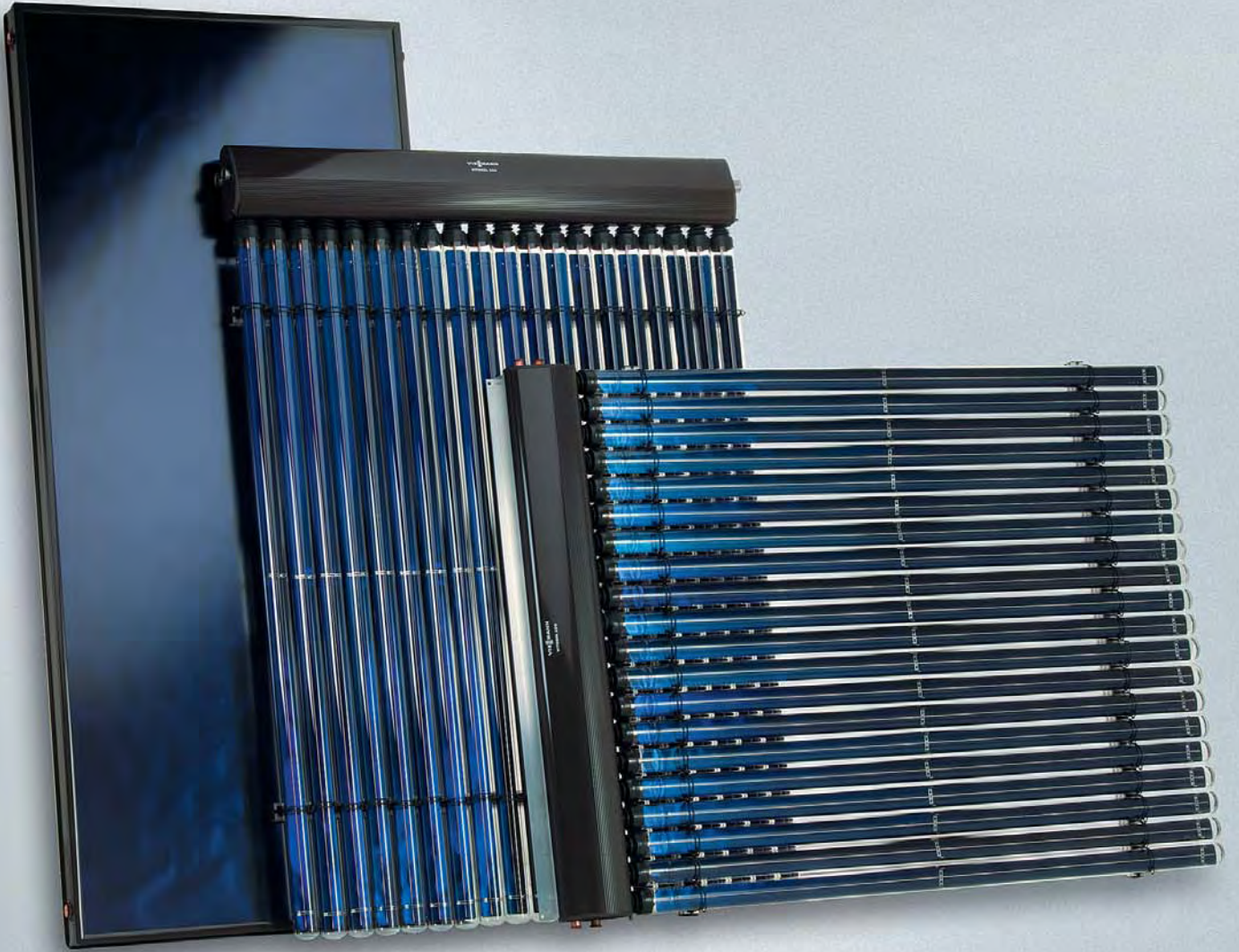

Aufeinander abgestimmt: Systemtechnik

Die komfortablen Regelungen und die perfekt aufeinander abgestimmte Systemtechnik von Viessmann bieten Ihnen maximale Zuverlässigkeit, Flexibilität und Effizienz.

„Das Ganze ist mehr als die Summe seiner Teile.“ Entsprechend dieses Grundsatzes bietet Viessmann nicht nur einzelne Heizungskomponenten, die die hohen Viessmann Standards in puncto Qualität, Zuverlässigkeit und Effektivität erfüllen. Sämtliche Produkte sind vielmehr eingebunden in ein abgestimmtes Komplettsystem, in dem alle Bauteile genau zueinander passen. Denn nur das perfekte Zusammenspiel systemintegrierter Komponenten schöpft das ganze Leistungspotenzial innovativer Spitzentechnik aus.

Die Viessmann Systemtechnik umfasst alles, was eine zuverlässige und wirtschaftliche Heizung ausmacht. Die Vitotronic Regelung mit drahtloser Fernsteuerung genauso wie leistungsfähige Vitocell Warmwasserspeicher für besten Warmwasserkomfort bis hin zu hochwertigen Solaranlagen zur kostensparenden Heizungsunterstützung.

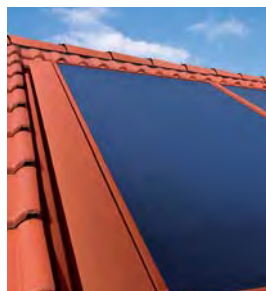

Solarthermie und Photovoltaik

Nutzen Sie die kostenlose Energie der Sonne: Hier erfahren Sie mehr über unsere Solaranlagen zur Trinkwassererwärmung, Heizungsunterstützung und Stromerzeugung.

Seite 46



Warmwasser

Warmwasserkomfort für jeden Anspruch: Mit Vitocell, dem Speicherprogramm von Viessmann, haben Sie eine riesige Auswahl und maximalen Spielraum bei Ihrer Planung.

Seite 50



Regelung

Übersichtlich, komfortabel, intelligent: Die Vitotronic bietet Ihnen perfekte Funktionen für die schnelle und exakte Regelung Ihres Heizsystems.

Seite 52

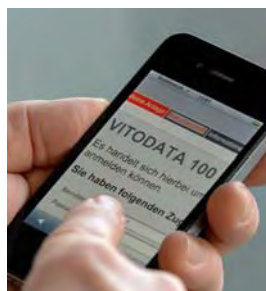

Datenkommunikation

Kennen Sie Vitocom? Die ideale Lösung für die Heizungsüberwachung und den einfachen und komfortablen Datenaustausch aus der Ferne.

Seite 54



Vakuum-Röhrenkollektoren können lageunabhängig montiert werden und eignen sich beim Neubau auch sehr gut als architektonische Elemente.

Solarthermie – kostenlose Sonnenenergie

Ergänzen Sie Ihren neuen Öl-Heizkessel mit der passenden Solartechnik, dann sparen Sie teure Heizenergie gleich doppelt.

Eine neue Heizzentrale und ein Solarsystem gehören heute einfach zusammen. Dafür gibt es gute Gründe: Im Sommer kann nahezu der gesamte Energiebedarf für die Trinkwassererwärmung über Sonnenkollektoren gewonnen werden. Und in den Übergangsmonaten kann dieses System auch noch die Heizung unterstützen. Dadurch lassen sich in einem Neubau bis zu 35 Prozent der gesamten Heizenergie einsparen.

Übers Jahr gerechnet können allein für die Trinkwassererwärmung 60 Prozent Energie gespart werden. Denn Sonnenenergie ist kostenlos und das Tageslicht wird auch dann vom Kollektor in Wärme umgewandelt, wenn die Sonne nicht direkt auf das Hausdach scheint.

Im Prinzip ganz einfach

Sonnenstrahlen einfangen und dann effizient nutzen – das klingt schwieriger als es ist. Natürlich gehören innovative Technik und viel Erfahrung dazu. Solarsysteme „sammeln“ die Sonnenenergie in den Flach- bzw. Röhrenkollektoren. Hier wird ein flüssiger Wärmeträger durch die Sonneneinstrahlung erwärmt und in einen Warmwasserspeicher geleitet. Dort wird die Wärme über einen Wärmetauscher an das zu erwärmende Trinkwasser oder den Heizungskreislauf abgegeben. Die abgekühlte Flüssigkeit wird danach wieder in den Kollektor geleitet – der Kreislauf beginnt von Neuem. Reicht die Sonneneinstrahlung nicht aus, zum Beispiel im Winter, erfolgt eine Nacherwärmung durch den Heizkessel.

Das Vitosol Programm bietet Sonnenkollektoren für jeden Bedarf und jedes Budget. Die Montage auf dem Dach oder an der Fassade eröffnet vielfältige Gestaltungsmöglichkeiten.

Flach- und Röhrenkollektoren

Der Flachkollektor Vitosol 200-F überzeugt durch hohe Qualität, dauerhafte Betriebssicherheit und hohen Wirkungsgrad. Der Hochleistungs-Flachkollektor Vitosol 300-F nutzt die intensive Sonneneinstrahlung besonders effizient durch ein äußerst lichtdurchlässiges Antireflexglas und hochselektiv beschichtete Kupferabsorber.

Mit dem Vitosol 200-T Vakuum-Röhrenkollektor nach dem Heatpipe-Prinzip steigert Viessmann die Betriebssicherheit für Sonnenkollektoren zur lageunabhängigen Montage. Der Vitosol 200-T kann vertikal und horizontal in jedem beliebigen Winkel zwischen 0 und 90 Grad montiert werden und eignet sich für private und gewerbliche Anlagen gleichermaßen.

Höchsten Ansprüchen genügt der Vitosol 300-T. Dieser Hochleistungskollektor der Spitzenklasse arbeitet nach dem Heatpipe-Prinzip.

Erzeugen Sie mit Vitovolt Ihren eigenen Strom

Die Photovoltaik-Module Vitovolt 200 erzeugen elektrische Energie direkt in der Solarzelle, die über einen Wechselrichter direkt in das öffentliche Netz eingespeist wird.

Nutzen Sie Förderprogramme

Ihr Viessmann Fachpartner ist informiert über die aktuellen Förderprogramme und nennt Ihnen die wichtigen Kontaktadressen für Informationen und Antragsformulare.

Oder werfen Sie einen Blick ins Internet: www.viessmann.de/foerderprogramme.



Der Flachkollektor Vitosol 200-F verfügt über ein frost- und hagelsicheres Sicherheitsglas sowie korrosionssichere Bauteile aus Edelstahl und Aluminium. Auf Wunsch sind die Rahmen in allen RAL-Farbtönen lieferbar.



Die Vakuum-Röhrenkollektoren Vitosol 300-T und Vitosol 200-T zeichnen sich durch eine hohe Zuverlässigkeit und ihre lange Nutzungsdauer aus.



Vitovolt Photovoltaik-Module von Viessmann liefern auch noch bei teilweise beschatteten Flächen einen hohen Ertrag zur Stromerzeugung.



Ausgezeichnete Qualität, auf die Sie sich verlassen können. Mehr Infos unter: www.test.de.



- 1 Vitovolt Photovoltaik-Module
- 2 Vitosol Sonnenkollektoren
- 3 DC-Freischaltstelle
- 4 Wechselrichter
- 5 Verbrauchs- und Einspeisezähler
- 6 Hauptsicherung

- 7 Öffentliches Stromnetz
- 8 Brennwertheizung mit multivalentem Kombispeicher für Trinkwassererwärmung und Heizungsunterstützung
- 9 Pumpstation Solar-Divicon

Trinkwassererwärmung und Heizungsunterstützung mit Solarenergie

Solaranlagen sind ideal zur Trinkwassererwärmung und Heizungsunterstützung geeignet. Dank der kostenlos verfügbaren Sonnenenergie macht sich Ihre Investition durch die hohe Ersparnis an fossiler Energie innerhalb weniger Jahre bezahlt.

Grundsätzlich haben Sie die Möglichkeit, Sonnenenergie zur Trinkwassererwärmung und Heizungsunterstützung zu nutzen. Die Ersparnis an Öl oder Gas ist in jedem Fall beträchtlich: Gut 60 Prozent weniger Energie verbrauchen Sie im Jahr, die sonst zur Warmwasserbereitung für den täglichen Bedarf benötigt würden. Kombinieren Sie die Erwärmung von Trink- und Heizungswasser, liegt die jährliche Ersparnis bei rund 35 Prozent der insgesamt benötigten Energie.

Solaranlage mit bivalentem Warmwasserspeicher

Herzstück dieser Lösung ist der bivalente Warmwasserspeicher. Bei ausreichender Sonneneinstrahlung heizt das in der Solaranlage befindliche Solarmedium über den unteren Wärmetauscher das Wasser im Speicher-Wasserewärmer auf.

Sinkt die Temperatur durch Wasserentnahme, etwa beim Baden oder Duschen, schaltet sich bei Bedarf der Heizkessel zur zusätzlichen Erwärmung über den zweiten Kreislauf ein.

Solaranlage zur Trinkwassererwärmung und Heizungsunterstützung

Das in den Sonnenkollektoren erhitze Solarmedium kann außer zur Trinkwassererwärmung auch für die zusätzliche Erwärmung des Heizungswassers verwendet werden. Dafür nutzt der Heizkreislauf über einen Wärmetauscher das kontinuierlich durch die Sonnenkollektoren erhitze Wasser im Solarspeicher. Die Regelung prüft, ob die gewünschte Raumtemperatur erreicht werden kann. Liegt die Temperatur unterhalb des Sollwertes, schaltet sich zusätzlich der Heizkessel ein.

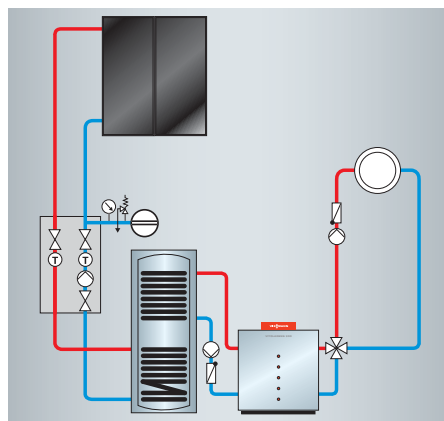

Solare Trinkwassererwärmung

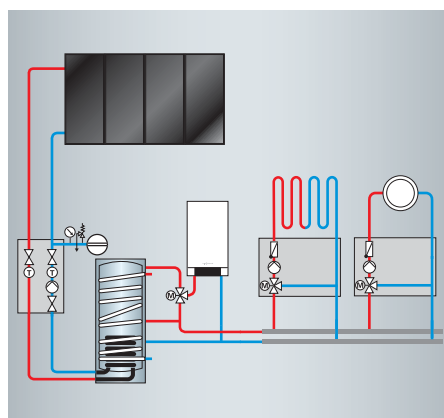

Solare Trinkwassererwärmung und Heizungsunterstützung

Bei Viessmann kommt die komplette Heiz- und Solartechnik aus einer Hand. Alle Komponenten sind perfekt aufeinander abgestimmt.



Das Vitocell Programm von Viessmann bietet für jeden Bedarf den richtigen Warmwasserspeicher, ideal auf den jeweiligen Öl-Heizkessel bzw. das Solarsystem abgestimmt.

Warmwasserkomfort für jeden Bedarf

Mit den Vitocell Warmwasserspeichern bieten wir Ihnen die komfortable Lösung zur Versorgung Ihres Haushalts mit warmem Wasser – die perfekte Ergänzung Ihres neuen Öl-Heizkessels.

Der Bedarf an warmem und heißem Wasser ist in jedem Haushalt ganz unterschiedlich. Zum einen durch die Anzahl der Bewohner und zum anderen durch die Bade- oder Duschgewohnheiten. Ein Beispiel: Wenn morgens gleich drei Familienmitglieder zur selben Zeit zur Arbeit und in die Schule gehen, muss innerhalb kurzer Zeit kontinuierlich viel warmes Duschwasser zur Verfügung stehen.

Wer gerne regelmäßig badet, wünscht sich ebenfalls genügend warmes Wasser für eine volle Badewanne. Und schließlich soll der

Warmwasserspeicher auch dann ausreichend Wasser liefern, wenn etwa in Mehrfamilienhäusern an verschiedenen Stellen im Haus gleichzeitig warmes Wasser gezapft wird.

Die Vitocell Warmwasserspeicher erfüllen diesen Bedarf in jeder Hinsicht und werden auch gehobenen Ansprüchen an die Ausstattung gerecht. Empfehlenswert ist in jedem Fall die Installation einer Solaranlage zur Energieeinsparung und zur kostenlosen Erwärmung des Wassers.

Für jeden Bedarf der passende Warmwasserspeicher

Im Vitocell Speicherprogramm finden Sie genau den passenden Warmwasserspeicher für Ihre Anforderungen. Je nach Warmwasserbedarf und den Möglichkeiten für die Installation wählen Sie einen bodenstehenden, neben- oder untergestellten Warmwasserspeicher.

Hygienische Trinkwasserversorgung

Die Innenfläche des Warmwasserspeichers entscheidet maßgeblich über die Hygiene der Trinkwassererwärmung. Viessmann setzt deshalb auf zwei Qualitätskonzepte: Auf Ceraprotect-Emaillierung für sicheren, anhaltenden Schutz vor Korrosion in der Produktfamilie Vitocell 100. Und auf Edelstahl Rostfrei für höchste hygienische Ansprüche in der Produktfamilie Vitocell 300.

Die Heizflächen der Vitocell Warmwasserspeicher sind besonders tief geführt – bis zum Speicherboden hinab. Sie heizen so den gesamten Wasserinhalt auf und sind deshalb besonders wirtschaftlich.

Vitocell 300 aus Edelstahl Rostfrei

Die Warmwasserspeicher Vitocell 300 aus korrosionsbeständigem Edelstahl Rostfrei erfüllen höchste hygienische Ansprüche. Nicht umsonst wird Edelstahl Rostfrei aufgrund seiner hervorragenden hygienischen Eigenschaften auch in Küchen, Laboren, Krankenhäusern oder der Lebensmittelindustrie verwendet.

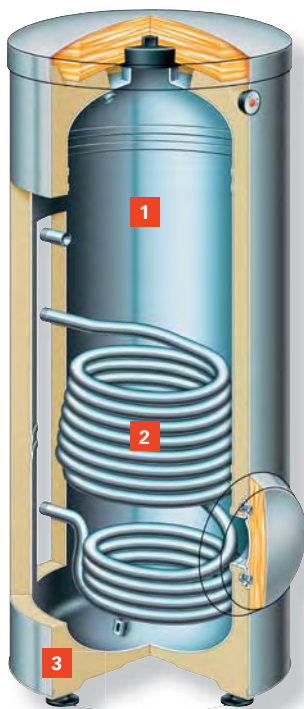

Vitocell Warmwasserspeicher benötigen nur wenig Standfläche. Dank ihres formschönen Designs können sie jederzeit auch in Mehrzweckräumen installiert werden.

Denn die homogene Oberfläche von Edelstahl ist und bleibt auch nach langjährigem Gebrauch einwandfrei hygienisch.

Vitocell 100 mit Ceraprotect-Emaillierung

Die Vitocell 100 mit Ceraprotect-Emaillierung erfüllen alle Anforderungen an komfortable, wirtschaftliche Trinkwassererwärmung und nehmen eine Spitzenstellung im Bereich emaillierter Warmwasserspeicher ein. Die Ceraprotect-Emaillierung schützt den Warmwasserspeicher sicher und anhaltend vor Korrosion.

Profitieren Sie von diesen Vorteilen

- Vitocell 100 mit Ceraprotect-Emaillierung, Inhalt: 80 bis 1000 Liter
- Vitocell 300 aus Edelstahl Rostfrei, Inhalt: 130 bis 500 Liter
- Bivalente und multivalente Warmwasserspeicher zur Einbindung von Solaranlagen für Trinkwassererwärmung und Heizungsunterstützung
- Weit nach unten geführte Heizflächen sorgen für die Aufheizung des gesamten Wasserinhaltes
- Geringe Wärmeverluste durch hochwirksame Wärmedämmung

Vitocell 300

- 1 Vitocell 300 aus Edelstahl Rostfrei, Inhalt: 130 bis 500 Liter
- 2 Weit nach unten geführte Heizflächen sorgen für die Aufheizung des gesamten Wasserinhaltes
- 3 Geringe Wärmeverluste durch hochwirksame Wärmedämmung



DESIGN PLUS

Die Vitotronic Regelung wurde bereits mit einem Design-Preis ausgezeichnet.



Vitotronic Regelungen sichern mit einem durchdachten elektronischen Management den wirtschaftlichen und sicheren Betrieb Ihrer Viessmann Heizungsanlage.

Vitotronic – alles bestens geregelt

Mit der digitalen Vitotronic Regelung ist die Bedienung Ihres Viessmann Heizkessels so einfach wie telefonieren.

Vitotronic – Technik, die mitdenkt

Vitotronic Regelungen bieten Ihnen alle Möglichkeiten für einen nach Ihren Wünschen geregelten hohen WärmeKomfort. Einmal auf Ihre Bedürfnisse eingestellt, erledigt die Vitotronic viele Funktionen automatisch und spart jede Menge Energie. Wollen Sie individuelle Einstellungen vornehmen, macht Ihnen das die übersichtliche Vitotronic Bedienoberfläche leicht: mit beleuchteten Tasten und großem Display mit Klartextanzeige.

Optionen für die Zukunft

Die Vitotronic Regelung ist auf Veränderungen in der Zukunft vorbereitet. Egal, ob Sie in absehbarer Zeit anbauen oder Ihr Heizsystem mit einer Solaranlage ergänzen wollen. Die Vitotronic macht mit.

Energiesparen leicht gemacht

Die Vitotronic stellt sich automatisch von Winter- auf Sommerzeit um und reagiert als witterungsgeführte Regelung auf äußere Temperaturschwankungen. Alle Komfortfunktionen, wie Partytaste zur Aufhebung der energiesparenden Nachtabsenkung und Spar- und Ferienprogramme, können Sie schnell und einfach per Tastendruck abrufen. Entweder direkt am Heizkessel oder per optionaler Fernbedienung mit identischer Bedienoberfläche vom Wohnraum aus.



Die Vitotrol 300-A ist eine komfortable Fernbedienung zur Steuerung Ihres Heizkessels von jedem beliebigen Raum Ihrer Wohnung oder Ihres Hauses aus.

Funktionen im Überblick	Vitotronic 100	Vitotronic 200
Reagiert auf Änderung der Raumtemperatur	■	–
Reagiert auf Änderung der Außentemperatur	–	■
Einstellbar für Heizbetrieb und Trinkwassererwärmung	–	■
Einstellbar nur für Heizbetrieb	■ ¹	■
Automatische Sommerzeit-Winterzeit-Umschaltung	–	■
Partytaste (Verlängerung des Heizbetriebes)	■ ¹	■
Spartaste (kurzzeitige Temperaturabsenkung)	■ ¹	■
Ferienprogramm (Langzeit-Temperaturabsenkung)	■ ¹	■
Kleines Display mit Symbolen	■	–
Großes Display mit Klartext	–	■
Energiesparfunktionen	–	■

¹ Nur in Verbindung mit Vitotrol 100, Typ UTDB

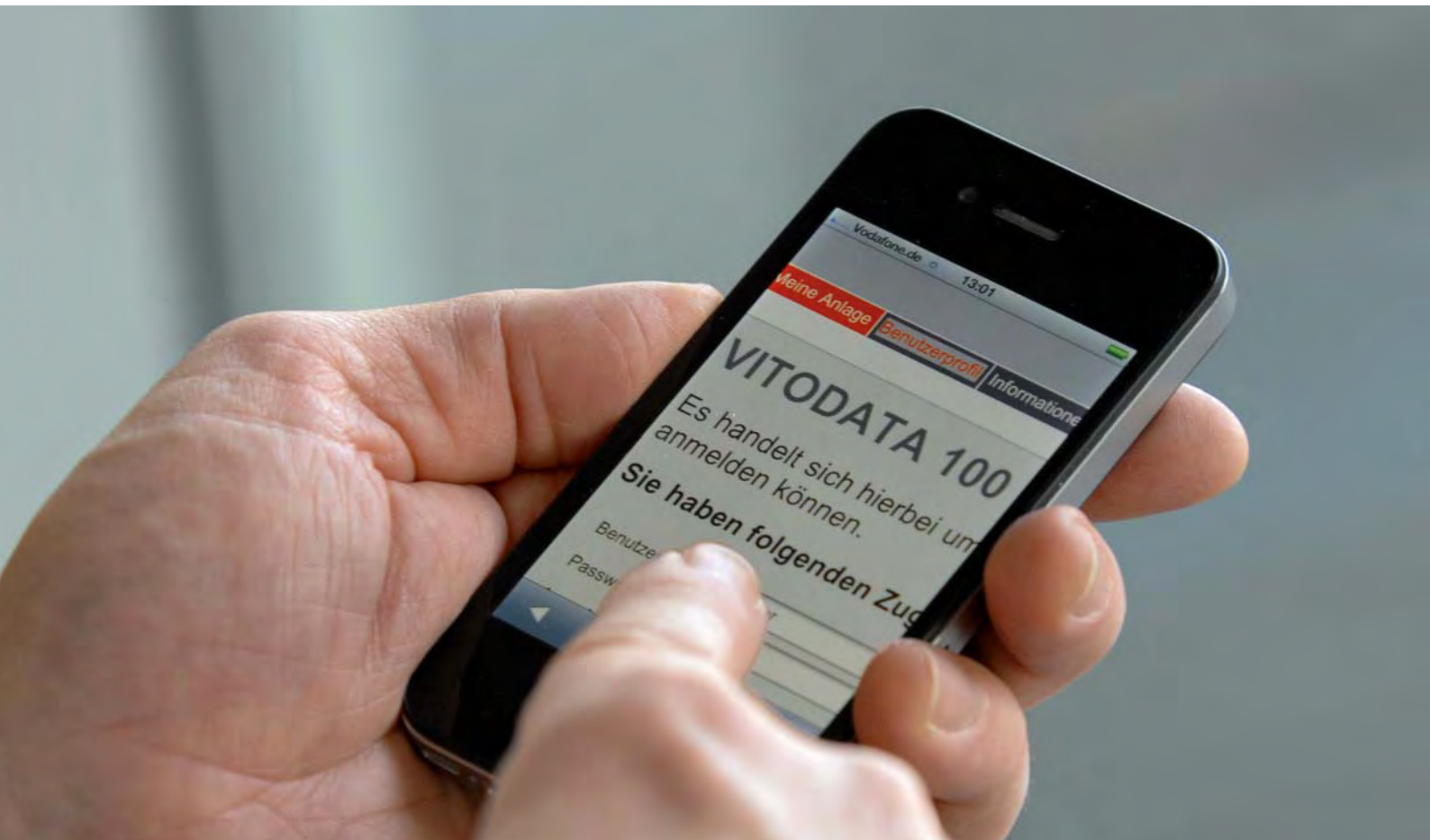

Alles unter Kontrolle – auch aus der Ferne

Nutzen Sie den einzigartigen Komfort zur Regelung Ihrer Heizung über das Viessmann TeleControl Programm. Natürlich drahtlos und digital.

Viessmann TeleControl bietet für alle Heizsysteme, jede Energieart und alle Anwendungen eine effiziente Lösung. Mit Vitocom, Vitodata und Vitohome lassen sich unsere Heizungssysteme umfassend fernüberwachen und -bedienen.

Sie kommunizieren direkt mit der digitalen Vitotronic Regelung, die sich individuell Ihren Bedürfnissen anpassen lässt. Das steigert den Komfort, erhöht die Sicherheit und spart zusätzlich Energie. Ihr Fachpartner kann dank Ferndiagnose den zuverlässigen Heizbetrieb sicherstellen.

Vitocom 100

Vitocom 100 ist die einfache Fernüberwachung und Regelung Ihres Heizkessels via Handy. Diese Fernsteuerung ist ideal für Ein- und Zweifamilienhäuser. Aber auch für Ferien- und Wochenendhäuser, die nicht ständig bewohnt werden. Während Ihrer Anreise schalten Sie per Handy die Heizung ein und regeln die gewünschte Temperatur. Einfacher und sparsamer geht es kaum.

Vitocom 200 und Vitodata 100

Wenn Sie ein Höchstmaß an Komfort und Sicherheit miteinander verbinden wollen, ist Vitocom 200 die richtige Lösung. Diese preisattraktive Variante bietet ideale Voraussetzungen zur umfassenden Datenkommunikation – perfekt für den privaten Wohnungsbau und kleinere Nutzgebäude, z. B. Werkstätten oder Praxen. Zur Bedienung des eigenständigen Fernüberwachungsgeräts benötigen Sie einen Standard-PC oder ein Smartphone.

Vitohome 300

Vitohome 300 ist die ideale Lösung einer zentralen Home Automation. Stellen Sie für jeden Raum die Temperatur gradgenau ein und heizen Sie nur noch dort, wo es nötig und gewünscht ist. In Kombination mit einem modernen Brennwertkessel können Sie so noch mehr Energie und Geld sparen.

Vitohome 300 ist von Anfang an unkompliziert. Die Kommunikation der Komponenten erfolgt per Funk. Das ist ideal für die Nachrüstung, da keine Kabel verlegt werden müssen.

Auch die Heizung erfordert keine teure Umrüstung. Überall dort, wo eine Vitotrol 300-A an den Heizkessel angeschlossen werden kann, passt auch Vitohome 300.

Das System basiert auf dem europäischen Kommunikationsstandard KNX. Damit können weitere Funktionen problemlos ergänzt werden – auch nachträglich. Beim Elektro-Fachbetrieb erhalten Sie hierfür Geräte wie Fensterkontakte, Rauchmelder, Steuerungen für Licht und Jalousien. Damit sind auch Anwesenheitssimulation und Panikschtaltung möglich. Das erhöht nicht nur den Komfort, sondern auch die Sicherheit.



Vitohome 300 – die einfache und komfortable zentrale Hausautomation regelt den Temperaturverlauf bedarfsgerecht in jedem Raum und spart damit deutlich Heizkosten.



Vitaset – das komplette Zubehör

Heizöltanks, Ausdehnungsgefäße, Rohrsysteme, Pumpen, Filter und Ventile – Vitaset bietet Ihnen das komplette Zubehör für Ihr Viessmann Heizsystem.

Mit dem Vitaset Programm erhalten Sie von Viessmann alle für die wärmetechnische Ausstattung eines Hauses benötigten Komponenten aus einer Hand. Ihr Vorteil: Alles passt zueinander und kann ganz nach Ihren individuellen Vorstellungen mit nur einem System realisiert werden. Noch dazu lassen sich Ihre Ideen schnell und sicher in die Tat umsetzen, denn alle Teile stehen Ihrem Viessmann Fachpartner schnell und direkt zur Verfügung und sind von höchster Qualität.

Was alle Komponenten des umfangreichen Zubehörprogramms von Viessmann verbindet, ist der Einsatz hochwertiger, geprüfter Materialien und die perfekte Verarbeitung – dadurch ist garantiert, dass Sie eine wirklich sichere und zuverlässige Lösung erhalten.

Vitaset – das ist innovative Technologie, bei der alle Komponenten perfekt ineinandergreifen. Fragen Sie Ihren Viessmann Fachpartner vor Ort – er berät Sie gern zu den vielen Einsatzmöglichkeiten von Vitaset.

Lieferprogramm

Wärmeerzeugung

- Ausdehnungsgefäße für geschlossene Heizungsanlagen
- Sicherheitstechnische Ausrüstung und hydraulisches Zubehör
- Kleinenthärtungsanlagen
- Edelstahl-Abgassysteme, ein- und doppelwandig

Trinkwasserbereitung

- Trinkwasserfilter
- Ausdehnungsgefäße für die Trinkwasserinstallation
- Zirkulationspumpen
- Membran-Sicherheitsventile für geschlossene Warmwasserbereiter
- Wohnungs- und Nahwärme-Übergabestationen

Wärmeverteilung

- Ventile
- Heizungsmischer
- Umwälzpumpen

Wärmeabgabe

- Universal-, Plan-, Badheizkörper sowie spezifisches Zubehör
- Tieftemperatur-Heizkörper
- Heizkörperzubehör
- Fußbodenheizsysteme



Vitoset bietet Ihnen sämtliche Komponenten, die Sie für die Modernisierung Ihres Heizsystems benötigen.

Systemzubehör von Viessmann – die komplette Heizung aus einer Hand

Mit dem Vitoset Programm bekommen Sie die Produkte zum sicheren Betrieb Ihrer Heizungsanlage aus einer Hand.

Jedes Vitoset Produkt erfüllt den hohen Qualitätsanspruch, den Sie von Viessmann gewohnt sind. Geben Sie sich deshalb beim Bau Ihrer neuen Heizung nicht mit weniger zufrieden. Das Zubehörprogramm ist optimal auf unsere Heizsysteme abgestimmt. Ein Überblick:

Universalheizkörper

Die Heizkörperqualität erkennen Sie an der hochwertigen, langlebigen Farbbeschichtung.

Unsere Universalheizkörper mit ihrer hohen Wärmeleistung fügen sich dank ihrer neutralen Optik in dem weißen Farbton RAL 9016 harmonisch in jede Raumsituation ein. Auf Wunsch können sämtliche Universalheizkörper-Typen auch in Sonderfarben geliefert werden. Die Heizkörper sind leicht zu reinigen und damit auch attraktiv für Allergiker. Für eine gründliche Reinigung wird einfach das Abdeckgitter abgenommen.

Planheizkörper

Das brillante, vollständig glatte Design macht den Planheizkörper zu einem für Heizkörper außergewöhnlich ästhetischen Gestaltungselement, das durch seine dezent-edle Wirkung besticht. Die optimierte technische Konzeption ist auf die Erfordernisse energiesparenden Heizens zugeschnitten. Die widerstandsfähige kunststoffbeschichtete Oberfläche ist pflegeleicht und hat den weißen Farbton RAL 9016. Die Planheizkörper sind leicht zu reinigen, was sie für Allergiker sehr empfehlenswert macht.



Wohltemperierter Blickfang: Badheizkörper gibt es in vielen verschiedenen Größen und Längen. Sie eignen sich auch als stilvolles Gestaltungselement.

Badheizkörper

Die innovativen Vitoset Badheizkörper mit ihren schlanken Rohrelementen wirken elegant, leicht und harmonisch. Verschiedene Ausführungen tragen wesentlich zur individuellen Badeinrichtung bei und halten auf ihren Röhren angenehm vorgewärmte Handtücher bereit.

Die Badheizkörper können neben dem Anschluss an die Heizung auch elektrisch betrieben werden – ein Heizstab liefert dann die Wärmeleistung. Auch die Kombination beider Techniken ist möglich: der Heizungsanschluss für die Heizmonate und der Heizstab für die kühlen Sommertage, an denen man es im Bad gern ein paar Grad wärmer hat.



Mehr Komfort: Thermostatventile von Viessmann ermöglichen eine exakte Temperaturwahl und überzeugen durch elegantes wie funktionelles Design.

Thermostatventile

Thermostat ist nicht gleich Thermostat. Der Einsatz hochwertiger Materialien und die exakte Temperaturwahl zeichnen die Regler von Viessmann aus. Nicht zuletzt ist es das schicke Design, das Ihren Räumen eine zusätzliche Note verleiht.

Heizöltanks

Die Ölheizung ist eine wirtschaftliche und umweltschonende Heiztechnik. Zum kompletten Heizsystem gehört auch eine sichere, raumsparende und unproblematische Lagerung des Brennstoffes. Dafür konzipiert sind die Vitoset Heizöltanks – zweiwandige Lösungen in Stahl/Kunststoff- und in Kunststoff/Kunststoff-Ausführung.



Bei unseren Fachpartnern in besten Händen

Unsere Nähe zum Fachpartner ist für Viessmann die Basis für den Erfolg. Von seinem Wissen profitieren auch Sie, wenn Sie sich für einen neuen Gas-Heizkessel von Viessmann entscheiden.

Beratung, Verkauf, Montage und Kundendienst erhalten Sie ausschließlich über Viessmann Fachpartner, die regelmäßig von uns geschult werden und mit unseren Produkten bestens vertraut sind.

Profitieren Sie vom umfangreichen Service, den Sie von Ihrem Fachpartner erwarten können.

Einige Servicebeispiele

- Kostenlose, unverbindliche und individuelle Beratung auch direkt vor Ort
- Anschauliche Berechnung der Heizkostenersparnis nach der Modernisierung Ihrer Heizungsanlage; auch in Kombination mit Sonnenkollektoren
- Berechnung der Amortisationszeit, nach der sich der neue Gas-Heizkessel durch die Energieeinsparung bezahlt gemacht hat
- Ermittlung des tatsächlichen Wärme- und Warmwasserbedarfs für Ihren Haushalt oder Ihre Immobilie
- Prüfung des Schornsteins in Abstimmung mit dem Schornsteinfeger auf Verwendbarkeit für den neuen Heizkessel und ob gesetzliche Vorschriften erfüllt sind
- Information über die wirtschaftliche Kombination von neuer Heizung und Solarsystemen zur Heizungsunterstützung und Trinkwassererwärmung
- Aktuelle Informationen über staatliche Förderprogramme, aus denen Ihre neue Gas-Heizung und die Solaranlage bezuschusst werden können
- Unterstützung bei der Beantragung von Fördermitteln

www.viessmann.de

Informieren Sie sich natürlich auch jederzeit online unter www.viessmann.de. Dort finden Sie stets die aktuellsten Informationen und können sich vor dem Gespräch mit Ihrem Fachpartner einen ersten Überblick verschaffen.

Klicken Sie sich durch den interaktiven Leitfaden zur Auswahl des passenden Viessmann Produkts für Ihren Bedarf.

Außerdem halten wir Sie unter www.viessmann.de/foerderprogramme über die mitunter kurzfristig aufgelegten Förderprogramme auf dem Laufenden.



VIE
LOW
MANN
climate of innovation

Jetzt günstig finanzieren:

3,99 %

Effektiver Jahreszins
bei 24 Monaten Laufzeit

Ein Angebot in Zusammen-
arbeit mit der Creditplus Bank

 **Creditplus** BANK

Attraktive Finanzierung – jetzt investieren und Heizkosten sparen

In Kooperation mit der CreditPlus Bank bieten wir Ihnen besonders günstige Konditionen für die Anschaffung Ihres neuen Heizsystems. Nutzen Sie die attraktiven Finanzierungsmöglichkeiten von Viessmann.

Mit dem Finanzierungsmodell von Viessmann können Sie sofort mit dem Sparen starten und Ihre Pläne realisieren. Die unbürokratische, schnelle und zuverlässige Abwicklung erleichtert Ihnen die Modernisierung und Sie bleiben bei Ihrer Finanzplanung flexibel. Ihr besonderer Vorteil: Bei den günstigen Konditionen von Viessmann sind die Heizkosteneinsparungen in der Regel deutlich höher als Ihre Finanzierungskosten.

Wichtig: Der Finanzierungsantrag muss vor dem Kauf der Heizungsanlage gestellt werden. Eine nachträgliche Finanzierungsvereinbarung ist nicht möglich. Ausführliche Informationen zum Viessmann Finanzierungsmodell erhalten Sie bei Ihrem Fachpartner vor Ort. Oder Sie informieren sich auf unserer Website unter www.viessmann.de.



Ihr Viessmann Fachpartner vor Ort berät Sie gern zu allen Details, auch zu den günstigen Finanzierungsmöglichkeiten für Ihr neues Heizsystem, die wir Ihnen in Kooperation mit der CreditPlus Bank anbieten.



Konditionen, die sich sehen lassen können

Viessmann und die CreditPlus Bank unterstützen jetzt alle Modernisierer mit einem günstigen Finanzierungsangebot: Nur 3,99 Prozent* effektiver Jahreszins.



Viessmann bietet online ausführliche Informationen zu Produkten, Fördermöglichkeiten und Dienstleistungen.

Wir sind für Sie da

Als ein weltweit tätiges Familienunternehmen steht Viessmann im ständigen Dialog mit seinen Fachpartnern und Anwendern.

Die Viessmann Fachpartner sind für den Investor, Bauherrn und Anlagenbetreiber kompetente und engagierte Ansprechpartner vor Ort und geben gern in allen Fragen zum Thema Heizung und Modernisierung die notwendige Unterstützung. Im persönlichen Gespräch werden aus dem Viessmann Komplettangebot die besten Lösungen für eine effiziente Heizungsanlage gefunden.

Viessmann online

Viele weitere Informationen zu den Produkten und Leistungen von Viessmann stehen unter www.viessmann.de.

www.viessmann.de

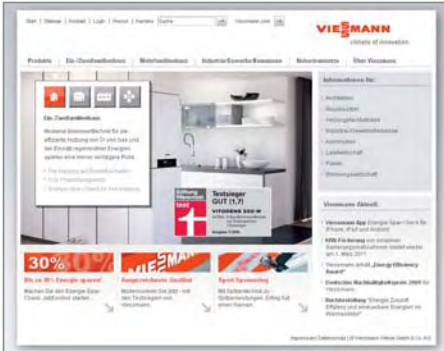

Schnelle Hilfe im Internet

Alle Fragen zu den Produkten von Viessmann und zum Thema Heizen sind unter www.viessmann.de zu finden. Rund um die Uhr stehen ein reichhaltiges Informationsangebot zu allen Heizsystemen und Leistungen von Viessmann, ein Techniklexikon und vieles mehr zur Verfügung.



Förderprogramme

Aktuelle Informationen zu Fördermitteln für umweltschonende Heizsysteme von Viessmann gibt es unter www.viessmann.de.

Selbstverständlich ist die individuelle und kompetente Beratung bei allen Viessmann Verkaufsniederlassungen oder direkt beim Heizungsfachbetrieb möglich.



Kompetenter Partner vor Ort

Der Viessmann Fachbetrieb in der Nachbarschaft wird ganz einfach mit der schnellen Suchfunktion unter www.viessmann.de ermittelt.

Ein Klick auf „Partner vor Ort“ genügt, schon werden die Fachhandwerksbetriebe im nächsten Umkreis angezeigt.

Das Viessmann Komplettangebot



Öl-Niedertemperatur-
und Brennwerttechnik

13 – 20000 kW



Gas-Niedertemperatur-
und Brennwerttechnik

4 – 20000 kW



Solarthermie und
Photovoltaik



Einfamilienhäuser



Mehrfamilienhäuser



Gewerbe/Industrie

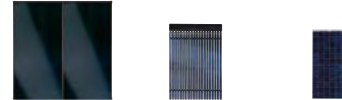

Nahwärmenetze



Individuelle Lösungen mit effizienten Systemen

Das Viessmann Komplettangebot

Das Komplettangebot von Viessmann bietet für alle Anwendungsbereiche und alle Energieträger individuelle Lösungen mit effizienten Systemen. Als Umweltpionier liefert das Unternehmen seit Jahrzehnten besonders effiziente und schadstoffarme Heizsysteme für Öl und Gas sowie Solaranlagen, Wärmeerzeuger für nachwachsende Rohstoffe und Wärmepumpen.

Das Viessmann Komplettangebot bietet Spitzentechnologie und setzt Maßstäbe. Mit hoher Energieeffizienz hilft es, Heizkosten zu sparen und bietet auch in ökologischer Hinsicht die richtige Wahl.

Individuell und wirtschaftlich

Viessmann hat für jeden Bedarf das passende Heizsystem, wandhängend und bodenstehend, individuell kombinierbar, zukunftssicher und wirtschaftlich. Ob für Ein- oder Zweifamilienhäuser, ob für große Wohngebäude, ob für Gewerbe und Industrie oder für Nahwärmenetze, ob für die Modernisierung oder für den Neubau.



Holzfeuerungs-
technik,
Kraft-Wärme-Kopplung und
Biogaserzeugung
4 – 13000 kW



Wärmepumpen für
Sole, Wasser und Luft

1,5 – 2000 kW

Klimatechnik

Systemkomponenten

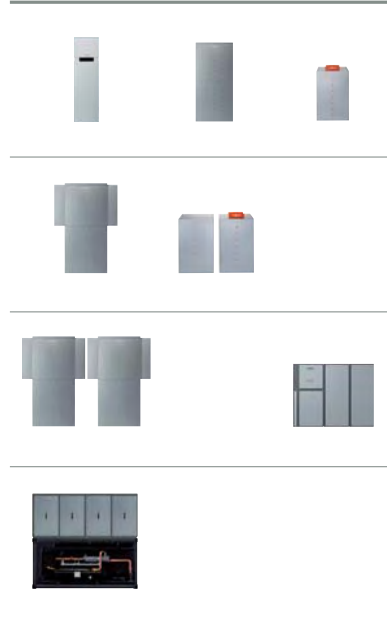

Das Viessmann Komplettangebot: individuelle Lösungen
mit effizienten Systemen für alle Energieträger und
Anwendungsbereiche

Die Leistungsträger

Die Viessmann Group ist technologischer
Schrittmacher der Heizungsbranche. Dafür
steht der Name Viessmann, und dafür stehen
in der Unternehmensgruppe die Namen von
Tochterunternehmen, die vom selben Pionier-
geist und derselben Innovationskraft geprägt
sind.

Das Leistungsspektrum umfasst:

- Brennwerttechnik für Öl und Gas
- Solarsysteme
- Wärmepumpen
- Holzfeuerungsanlagen
- Kraft-Wärme-Kopplung
- Biogasanlagen
- Klimatechnik
- Systemkomponenten
- Dienstleistungen

In allen diesen Marktsegmenten ist
Viessmann hochgradig spezialisiert, zugleich
aber hat das Unternehmen gegenüber den
Spezialanbietern im Markt einen entschei-
denden Vorteil: Viessmann versteht Heiz-
technik als systematisches Ganzes und
bietet technologieoffene und energieträger-
neutrale Beratung. Das garantiert für jeden
Anwendungsfall die beste Lösung.

Viessmann Group

VIESSMANN

KWT

KOB

MAWERA

ESS

BIOFERM

Schmack

Carbotech

Das Viessmann Komplettangebot



Einfamilienhäuser



Mehrfamilienhäuser



Gewerbe/Industrie



Nahwärmenetze



Öl-Niedertemperatur-
und Brennwerttechnik
13 – 20000 kW



Architektenhaus Bad Füssing,
Deutschland



Wohnanlage „Zi Wei Garden“
Xi'an, China



Ameco A380 Hangar Peking,
China



Europaparlament Straßburg,
Frankreich



Gas-Niedertemperatur-
und Brennwerttechnik
4 – 20000 kW



Einfamilienhaus Kevelaer,
Deutschland



Mehrfamilienhaus „Wohnoase“
Regensburg, Deutschland



Porsche Leipzig,
Deutschland



Europaparlament Brüssel,
Belgien



Solarthermie und
Photovoltaik



Heliotrop Freiburg,
Deutschland



HafenCity Hamburg,
Deutschland



City of tomorrow, Malmö,
Schweden



The Palm Jumeirah,
Dubai



Holzfeuerungstechnik,
Kraft-Wärme-Kopplung
und Biogaserzeugung
4 – 13000 kW



Einfamilienhaus Wiesloch,
Deutschland



Hotel Lagorai Cavalese,
Italien



Kongresszentrum Brunstad,
Norwegen



Kloster St. Ottilien,
Deutschland



Wärmepumpen für
Sole, Wasser und
Luft
1,5 – 2000 kW



Loftcube Landesgartenschau
Neu-Ulm, Deutschland



Atelierwohnungen Brandenburg,
Deutschland



Universitätsbibliothek Bamberg,
Deutschland



Wohnsiedlung Pfäffikon,
Schweiz

Das Viessmann Komplettangebot: individuelle Lösungen mit effizienten Systemen für alle Energieträger und Anwendungsbereiche

Zukunftssichere Heiztechnik für alle Anforderungen

Der weltweite Energieverbrauch hat sich seit 1970 verdoppelt und wird sich bis 2030 verdreifachen. Die Folge: Die fossilen Brennstoffe Öl und Gas schwinden, die Energiepreise steigen, und zu hohe CO₂-Emissionen beeinflussen unser Klima. Energieeffizienz ist unverzichtbar, wenn wir die Zukunft sichern wollen.

In nahezu allen Industrienationen hat die Wärmeversorgung von Wohn- und Gewerbeflächen den größten Anteil am Energieverbrauch – und bietet somit das größte Potenzial für Einsparungen. Moderne, energieeffiziente Heizsysteme von Viessmann sind weltweit nicht nur in vielen Haushalten, sondern auch in zahlreichen großen internationalen Objekten im Einsatz und leisten so einen wichtigen Beitrag zum sparsamen Umgang mit den Energieressourcen.

Dabei stellt sich Viessmann mit innovativen Lösungen immer wieder erfolgreich den unterschiedlichsten Herausforderungen an effiziente Heiztechnik – vom historischen Denkmal über moderne Industrieobjekte bis hin zum großflächigen Wohn- und Arbeitsareal.

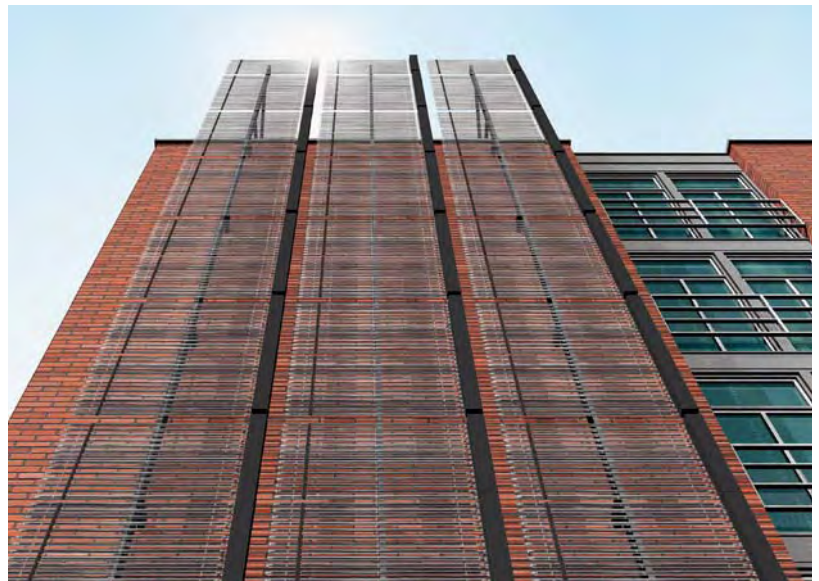

City of tomorrow, Malmö, Schweden

Das Unternehmen

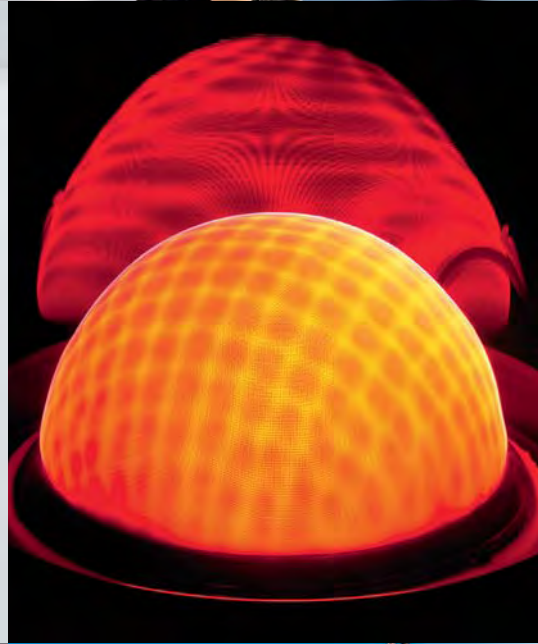

Viessmann – climate of innovation

Das Viessmann Markenversprechen bringt den Leistungsanspruch des Unternehmens in komprimierter Form zum Ausdruck. Es ist die zentrale Markenbotschaft und zusammen mit unserem Markenzeichen weltweites Erkennungsmerkmal. „Climate of innovation“ wirkt in drei Dimensionen: Es ist ein Bekenntnis zu einer Kultur der Innovation. Es ist ein Versprechen hohen Produktnutzens und zugleich Verpflichtung zum Klimaschutz.

Komplettangebot für alle Energieträger

Viessmann ist einer der international führenden Hersteller von Heiztechnik-Systemen und bietet mit seinem Komplettangebot für alle Anwendungsbereiche und alle Energieträger individuelle Lösungen mit effizienten Systemen. Als Umweltpionier liefert das Unternehmen seit Jahrzehnten besonders effiziente und schadstoffarme Heizsysteme.

Nachhaltig handeln

Verantwortung übernehmen bedeutet für Viessmann nachhaltiges Handeln. Das heißt: Ökologie, Ökonomie und soziale Verantwortung so in Einklang zu bringen, dass die heutigen Bedürfnisse befriedigt werden, ohne die Lebensgrundlagen kommender Generationen zu beeinträchtigen.

Effizienz Plus

Mit dem Nachhaltigkeitsprojekt „Effizienz Plus“ zeigt Viessmann am Standort Allendorf, dass die energie- und klimapolitischen Ziele für 2020 heute schon mit marktverfügbarer Technik erreicht werden können.

Das Projekt steht für:

- Klimaschutz
- Ressourceneffizienz
- und Standortsicherung

Im Ergebnis werden 40 Prozent fossile Brennstoffe eingespart und die CO₂-Emission um ein Drittel gesenkt.



Für sein Engagement auf den Gebieten Klimaschutz und Ressourceneffizienz wurde Viessmann 2009 mit dem Deutschen Nachhaltigkeitspreis ausgezeichnet.

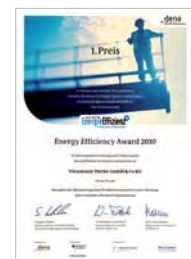

Viessmann wurde für die besonders effiziente Energienutzung durch die innovative Wärmerückgewinnungszentrale am Stammsitz Allendorf/Eder mit dem Energy Efficiency Award 2010 ausgezeichnet.

Viessmann Werke GmbH & Co. KG

Unternehmensdaten

- Gründungsjahr: 1917
- Mitarbeiter: 9400
- Gruppenumsatz: 1,7 Milliarden Euro
- Auslandsanteil: 56 Prozent
- Produktion und Anlagenbau in zehn Ländern mit 22 Gesellschaften in Deutschland, Frankreich, USA, Italien, Kanada, Polen, Ungarn, Österreich, der Schweiz und in China
- Vertriebsorganisationen in 74 Ländern mit 32 eigenen Gesellschaften
- 120 Verkaufsniederlassungen weltweit
- 3 Dienstleistungsgesellschaften

Leistungsspektrum

- Brennwerttechnik für Öl und Gas
- Solarsysteme
- Wärmepumpen
- Holzfeuerungsanlagen
- Kraft-Wärme-Kopplung
- Biogasanlagen
- Klimatechnik
- Systemkomponenten
- Dienstleistungen

Das Komplettprogramm deckt das gesamte Spektrum ab. Mit Leistungen von zwei Kilowatt bis 20 Megawatt.

Viessmann Deutschland GmbH
35107 Allendorf (Eder)
Telefon 06452 70-0
Telefax 06452 70-2780
www.viessmann.de

Ihr Fachpartner: